

# AD 120B

Service manual

Rev. 1.1

da • en • de • fr

**Dantherm**<sup>®</sup>  
CONTROL YOUR CLIMATE

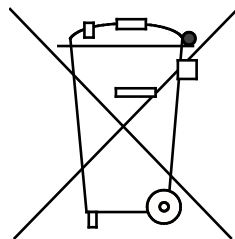

Der tages forbehold for trykfejl og ændringer  
Dantherm can accept no responsibility for possible errors and changes  
Irrtümer und Änderungen vorbehalten  
Dantherm n'assume aucune responsabilité pour erreurs et modifications éventuelles

# Introduktion

## Overblik

### Introduktion

Dette er servicemanualen for affugteren AD 120 B fra Dantherm. Indholdsfortegnelsen nedenfor giver et overblik over alle afsnit i manualen.

### Advarsel

**Det er operatørens ansvar at læse og forstå denne servicemanual og øvrige informationer samt at anvende den korrekte drifts- og vedligeholdelsesprocedure.** Læs hele manualen, inden aggregatet startes første gang. Det er vigtigt at kende den korrekte driftsprocedure for aggregatet og alle sikkerhedsforanstaltningerne for at undgå mulig skade på materiel og/eller mandskab.



### Indhold

Servicemanualen indeholder følgende emner:

Emne	Se side
Generel information	4
Produkt- og funktionsbeskrivelse	5
Klargøringsvejledning	8
Udpakning og installation	9
Opstart og indregulering	11
Servicevejledning	13
Forebyggende vedligeholdelse	14
Tilbehør	16
Fejlfinding	17
Serviceaftale	18
Tekniske data	19
Teknisk information	73
Dimensioner	74
Kapacitetsdiagram	75
Nøglediagram	76
Ledningstræk	77
Reservedele	80
Appendiks A - Eksternt tryk	82

## Generel information

---

<b>Introduktion</b>	Dette afsnit giver generel information omkring aggregatet og servicemanualen.																
<b>Manualens varenummer</b>	Servicemanualen har varenummer 045784.																
<b>Målgruppe</b>	Servicemanualens målgruppe er de teknikere, der installerer aggregatet samt foretager forebyggende vedligeholdelse og udskifter dele ved fejl.																
<b>Copyright</b>	Kopiering af servicemanualen eller dele af den er ikke tilladt uden en skriftlig tilladelse fra Dantherm A/S.																
<b>Forbehold</b>	Dantherm A/S forbeholder sig retten til, til hver en tid at foretage ændringer og forbedringer på produktet og i servicemanualen uden forudgående meddelelse eller forpligtelser.																
<b>EU overensstemmelseserklæring</b>	Dantherm A/S, Marienlystvej 65, DK-7800 Skive erklærer på eget ansvar, at følgende produkt:  Luftaffugter, type AD 120 B, varenummer 351030:  som er omfattet af denne erklæring, er i overensstemmelse med følgende direktiver: <table><tr><td>98/37/EEC</td><td>Maskindirektivet</td></tr><tr><td>73/23/EEC</td><td>Lavspændingsdirektivet</td></tr><tr><td>89/336/EEC</td><td>EMC-direktivet</td></tr></table> - og er fremstillet i overensstemmelse med følgende harmoniserede normer: <table><tr><td>EN 12100-1</td><td>Maskinsikkerhed</td></tr><tr><td>EN 12100-2</td><td>Maskinsikkerhed</td></tr><tr><td>EN 60204-1</td><td>Sikkerhed af maskiner</td></tr><tr><td>EN 61000-6-4:1</td><td>Generisk standard</td></tr><tr><td>EN 61000-6-2:1</td><td>Generisk standard</td></tr></table> Skive, 14.11.2007	98/37/EEC	Maskindirektivet	73/23/EEC	Lavspændingsdirektivet	89/336/EEC	EMC-direktivet	EN 12100-1	Maskinsikkerhed	EN 12100-2	Maskinsikkerhed	EN 60204-1	Sikkerhed af maskiner	EN 61000-6-4:1	Generisk standard	EN 61000-6-2:1	Generisk standard
98/37/EEC	Maskindirektivet																
73/23/EEC	Lavspændingsdirektivet																
89/336/EEC	EMC-direktivet																
EN 12100-1	Maskinsikkerhed																
EN 12100-2	Maskinsikkerhed																
EN 60204-1	Sikkerhed af maskiner																
EN 61000-6-4:1	Generisk standard																
EN 61000-6-2:1	Generisk standard																
<b>Andre erklæringer</b>	Rusland: 																
<b>Bortskaffelse</b>	Aggregatet er designet til at holde i mange år. Når aggregatet skal bortskaffes skal det foregå i henhold til nationale love og procedurer for at beskytte miljøet.																

---

## Produkt- og funktionsbeskrivelse

---

<b>Introduktion</b>	Dette kapitel giver en produktbeskrivelse af AD 120 B samt beskrivelse af funktionalitet:
<b>Anvendelse</b>	Affugteren AD 120 B fjerner vand fra en gennemstrømmende luftmængde, og det fjernede vand føres med regenereringsluften væk fra affugteren. Selve vandoptagelsen og vandafgivelsen foregår ved adsorption i en vandfast silicagel rotor (tåler frit vand).
<b>VIGTIGT!</b>	<p>Luften der skal tørres, skal være fri for forurening af faste partikler, kemiske stoffer, opløsningsmidler og eksplosionsfarlige dampe/gasser. Tilsvarende gælder for den anvendte regenereringsluft.</p> <p>Ligeledes må affugteren ikke opstilles i rum, hvor der kan forekomme eksplosionsfarlige dampe/gasser, oliedampe, udstødningssgasser fra diesel motorer eller lignende.</p> <p>Udsæt ikke aggregatet for en belastning svarende til 20 kg. eller derover, da dette kan skade affugteren.</p>
<b>Luft</b>	<p>Tilgangsluftens grænseværdi for lufttemperatur er 45°C og grænseværdien for max/min lufttryk er atm. +/- 300 Pa.</p> <p>Variierende lufttryk forekommer oftest når affugteren tilsluttes øvrigt luftbehandlings-system. Tryk i hovedsystem vil da forplante sig ind i affugteren.</p> <p>Da for store trykvariationer vil kunne reducere affugterens kapacitet bør De i disse tilfælde rådføre Dem med Deres leverandør af affugteren.</p>
<b>PTC varmelegeme</b>	<p>Varmelegemet forbruger energi alt efter værdien af den gennemstrømmende luftmængde, dvs. ingen luft = intet energiforbrug. Der er derfor ikke monteret drifts- eller sikkerhedstermostater, da deres funktion ville være sikring af en given temperatur ved varierende luftmængde. Det monterede varmelegeme sikrer dette i sig selv.</p> <p><b>Advarsel:</b></p> <p>Berør ikke varmelegemet når der er strøm til dette, da finner/ribber er strømførende.</p>
<b>Installation</b>	AD 120 B er beregnet til indendørs, stationære installationer. Den bør ikke installeres hvor der er mulighed for frit vand på kabinettet. Se afsnittet "Udpakning og installation" side 9.

*Fortsættes på næste side*

## Produkt- og funktionsbeskrivelse, *fortsat*

### Illustration

Det følgende illustrerer luftens vej gennem affugteren:

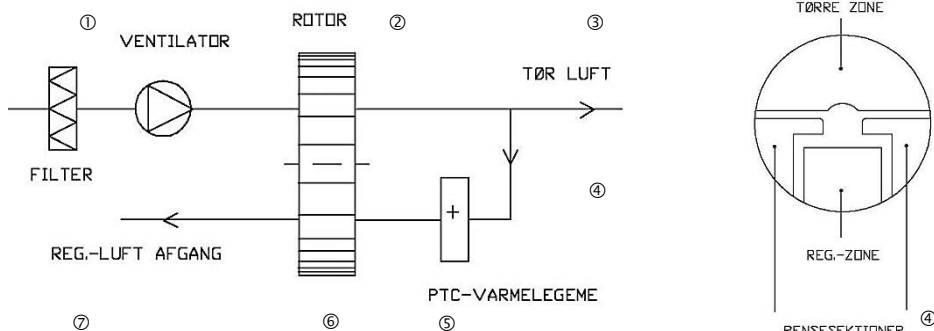

### Sådan fungerer affugteren

Det følgende beskriver luftens vej gennem affugteren:

Fase	Beskrivelse
1	Ventilatoren trækker fugtig luft ind gennem filteret i affugteren
2	Rotoren optager fugten fra den fugtige luft
3	Den tørre luft forlader affugteren
4	Regenereringsluften tages fra de to 30 grader sektioner af rotoren, der er placeret på hver sin side af regenereringssektionen
5	PTC varmelegemet varmer regenereringsluften op til ca. 110 °C (ved 20 °C tilgang)
6	Regenereringsluften optager fugten fra rotoren
7	Den fugtige regenereringsluft forlader affugteren

De to luftveje er faste og rotoren drejer, og der opnås derfor en automatisk og kontinuerlig tørre/regenereringsproces.

### Illustration

Dette illustrerer affugteren:

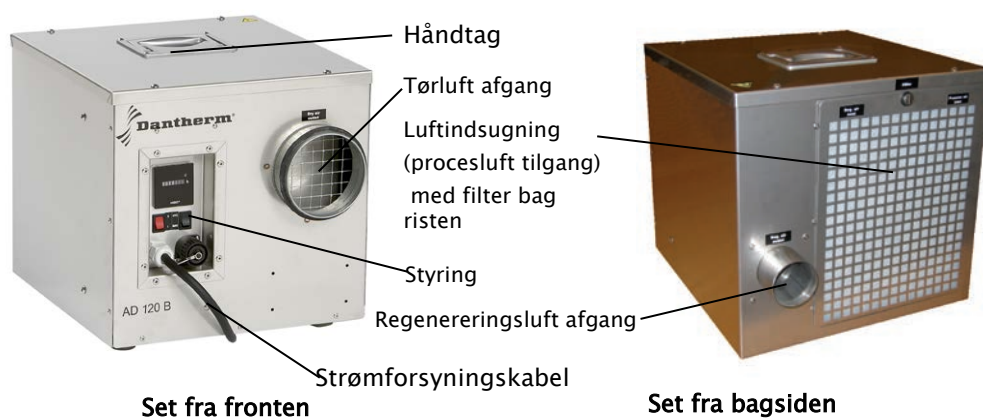

*Fortsættes på næste side*

## Produkt- og funktionsbeskrivelse, *fortsat*

### Illustration, styring

Dette illustrerer styringen:

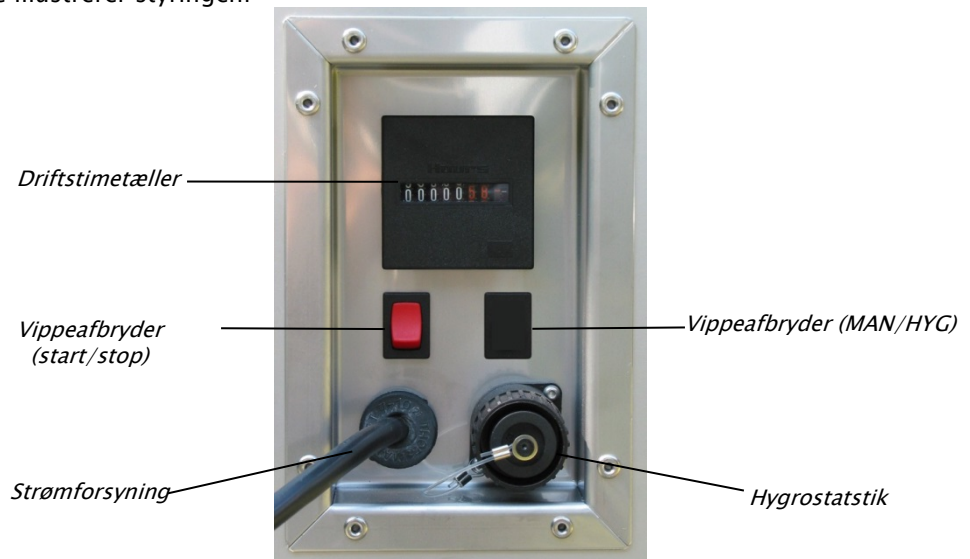

### Del/funktion styring

Det følgende beskriver funktionen af de forskellige dele på styringen:

Del	Funktion
Driftstimetæller	Triptæller hvor antal driftstimer kan aflæses
Vippeafbryder, rød (start/stop)	Position 0: Affugter afbrudt Position I: Affugter tændt
Vippeafbryder, sort (MAN/HYG)	Position MAN: Manuel drift Position HYG: Hygrostatstyret
Strømforsyning	Sørger for strøm til aggregatet
Hygrostatstik	Aggregatet kan udstyres med hygrostatstyring og/eller dug-punktsstyring (tilbehør). Se afsnit "Tilbehør", side 16.

# Klargøringsvejledning

## Overblik

### Indhold

Dette kapitel dækker følgende emner:

Emne	Se side
Udpakning og installation	9
Opstart og indregulering	11



## Udpakning og installation

**Introduktion** Dette afsnit vil guide igennem udpakning og installation af AD 120 B.

**Vigtigt** Kun uddannede og certificerede teknikere må installere aggregatet!

**Før du starter** Sørg for at have følgende klar inden installationen påbegyndes:

- Kanaler/slanger
- Spændebånd

Anvend kanaler/slanger med samme størrelse som de monterede tilslutninger.

**Tilsluttet effekt, effektforbrug og luftmængder** Varmelegemet vil kunne optage 1200W, hvorfor installationen skal være forberedt til dette. Effektoptagelsen i varmelegemet er afhængig af den gennemstrømmende luftmængde (regenereringsluftmængden). Denne er bestemt af affugterens indre trykforhold, som primært er bestemt af aktuell procesluftmængde.

**Indpakning** AD 120 B er leveret i en papkasse.

**Procedure** Følg denne procedure for at pakke affugteren ud og installere den:

Trin	Handling
1	Åbn papemballagen i toppen og træk aggregatet ud af kassen ved hjælp af håndtaget øverst på aggregatet
2	Placer aggregatet indendørs på et vandret underlag, hvilende på de 4 fodstøtter af gummi
3	Forsyn regenereringsluft afgangens bag på aggregatet med en kanal/slange ø50 drænende væk fra aggregatet. Kanalstrækningen skal være så kort som muligt. <b>OBS:</b> Hvis kanalen er stigende væk fra affugteren skal drænaftapning sikres f.eks. ved et drænhul, min. ø4 på det laveste sted

Følg denne procedure for installation af øvrige kanaler/slanger, hvis nødvendigt i forbindelse med affugtningsprocessen:

Trin	Handling
4	Forsyn tørluft afgangens med en kanal/slange ø100, samt evt. spjæld for indregulering af luftmængden
5	Erstat nettet for lufttilgangen med en plade med to studse til procesluft tilgang og regenereringsluft tilgang (tilbehør). Se afsnit "Tilbehør", side 16.

*Fortsættes på næste side*

## Udpakning og installation, *fortsat*

Illustration  
kanaltilslutninger

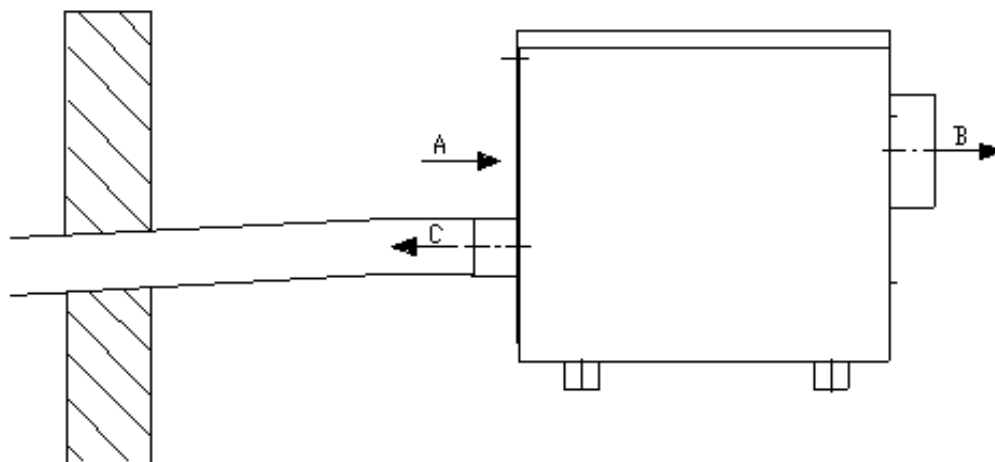

	DA	EN	DE	FR
A	Procesluft tilgang	Process air intake	Prozesslufteintritt	Entrée d'air process
B	Tørluft afgang	Dry air outlet	Trockenluftaustritt	Sortie d'air sec
C	Regenereringsluft afgang	Regeneration air outlet	Regenerationsluft-austritt	Sortie d'air régénération

## Opstart og indregulering

**Introduktion** Dette afsnit giver en vejledning i opstart og indregulering af AD 120 B.

**Elektrisk tilslutning** Affugteren leveres med et 2 m tilslutningskabel med stik til 230 V, 1N + PE. Tilsluttet effekt er 0,78 kW, for sikring 10A.

**Optimal proces** Regenereringsluftmængden skal altid indstilles til 35 m<sup>3</sup>/h.  
**OBS**  
Affugterens kapacitet stiger ikke, hvis regenereringsluftmængden justeres højere. Hvis regenereringsluftmængden justeres for lav kan varmelegemet skades og det vil medføre meget kondensvand i regenereringsluft afgang.

**Procedure Standard driftsform** Følg denne procedure for opstart og indregulering af aggregatet ved standard driftsform:

Trin	Handling						
1	Kontroller at alle kanaler/slanger er korrekt tilsluttet og spændebånd er strammet til						
2	Kontroller at filteret er på plads						
3	Tilslut stikket til 230 V AC						
4	<div style="display: flex; align-items: center;"> <div style="flex: 1;"> <p>Stil vippeafbryderne (rød og sort) i den ønskede position:</p> <table border="1" style="margin-left: 20px;"> <thead> <tr> <th>Rød</th> <th>Sort</th> </tr> </thead> <tbody> <tr> <td>Pos. 0: afbrudt</td> <td>Pos. MAN: Manuel drift</td> </tr> <tr> <td>Pos. I: tændt</td> <td>Pos. HYG: Hygrostatstyret</td> </tr> </tbody> </table> </div> <div style="flex: 1; text-align: center;">  </div> </div>	Rød	Sort	Pos. 0: afbrudt	Pos. MAN: Manuel drift	Pos. I: tændt	Pos. HYG: Hygrostatstyret
Rød	Sort						
Pos. 0: afbrudt	Pos. MAN: Manuel drift						
Pos. I: tændt	Pos. HYG: Hygrostatstyret						
5	Regenereringsluftmængden bør reguleres ved hjælp af et spjæld (medleveres ikke).						

Affugteren er nu klar til drift.

*Fortsættes på næste side*

## Opstart og indregulering, *fortsat*

---

**Konstant drift af ventilator for hygrostyret affugter** Denne driftsform anvendes kun med tilsluttet hygrostat!  
Når affugteren styres af en hygrostat kan det i visse tilfælde være ønskeligt, at ventilatoren er i drift uafhængigt af om affugteren er i drift. I disse tilfælde er ventilator og rotor i konstant drift. Hygrostaten kobler varmelegemet til og fra iht. indstillet værdi. Når varmelegemet er frakoblet er der ingen affugtning.

For at opnå denne driftsform skal der foretages en ændring af ledningsføringen således, se også afsnittet "Nøglediagram", side 76:

Trin	Handling
1	Afmonter topdækslet
2	Ændre ledningsforbindelsen mellem klemme 6 og 7 forinden i multistikket, så forbindelsen bliver mellem 3 og 7. HUSK at fastspænde den ledning der forbliver i klemme 6 (se nummerangivelser på indersiden af topdækslet)

---

## Servicevejledning

### Overblik

---

**NB** Reservedele findes fra side 80.

---

**Vigtigt** Netstikket skal altid trækkes ud, før affugteren servicerer!

---

**Indhold** Dette afsnit indeholder følgende emner:

Emne	Se side
Forebyggende vedligeholdelse	14
Tilbehør	16
Fejlfinding	17
Serviceaftale	18

---

## Forebyggende vedligeholdelse

---

**Introduktion** Affugteren er opbygget af få bevægelige dele og i øvrigt af komponenter af høj kvalitet og lang levetid.  
Forebyggende vedligeholdelse i form af rengøring og periodiske eftersyn bør udføres for at sikre problemfri drift og for at maksimere holdbarheden. Det er vigtigt at notere at intervallerne mellem vedligeholdelserne kan variere afhængig af det miljø aggregatet er installeret i.

---

**Kontraktservice** Dantherm A/S tilbyder kontraktservice, der omfatter forebyggende og/eller korrigerende vedligeholdelse – se mere herom i afsnit "Serviceaftale", side 18.

---

**Værktøj** Der er ikke brug for specialværktøj.

---

**VIGTIGT!** Netstikket skal altid trækkes ud før den forebyggende vedligeholdelse påbegyndes!  
Hvis affugteren har været i drift skal man lade varmelegemet afkøle i 15 min. inden affugteren adskilles.

---

**Filterskift** Ved anvendelse som byggeaffugter bør luftfilteret udskiftes hver 3. dag. Ellers udskiftes filteret efter behov afhængig af det miljø affugteren er opstillet i.  
Foretag følgende for at skifte filteret:

Trin	Handling
1	Sørg for at strømmen er slukket til aggregatet
2	Afmonter nettet for lufttilgangen bag på aggregatet
3	Tag filteret ud og rengør det med trykluft/støvsuger eller udskift hvis nødvendigt
5	Sæt filteret på plads igen
6	Påmonter nettet for lufttilgangen og slut strømmen til igen

---

*Fortsættes på næste side*

## Forebyggende vedligeholdelse, *fortsat*

### Eftersyn/ rengøring

Foretag følgende for at gennemføre eftersyn og rengøre aggregatet:

Trin	Handling
1	Sørg for at strømmen er slukket til aggregatet
2	Afmonter topdækslet
3	Træk jordkablet af, som sidder med et spadestik i forreste skilleplade
4	Træk jordkablet af, som sidder med et spadestik i kabinettets ene side
5	Adskil multistykket, der er placeret øverst på kabinettets frontplade, ved at trække den øverste venstre del op og ud af den faste del
6	Træk slangen for regenereringsluften af studsene i hhv. kabinettet og ved rotor-sektoren og tag den ud af kabinettet
7	Træk den samlede rotor-sektion incl. ventilator op og ud af kabinettet ved at føre forreste skilleplade gennem slidserne foroven i kabinettet
8	Afmonter bagerste skilleplade på rotor-sektionen for at få adgang til rotor og drivrem
9	Rengør kabinettet med trykluft, støvsuger eller vand/sæbe
10	Rengør rotoren med trykluft (begrænset tryk)
11	Rengør kanalstudsene med trykluft
12	Kontroller drivmotoren og drivremmen for rotor
13	Kontroller ventilatoren
14	Kontroller varmelegemet
15	Kontroller tætningslisterne
16	Kontroller el-udstyret og ledningerne
17	Juster eksternt fugtstyring (tilbehør)
18	Påmonter de afmonterede dele igen i modsat rækkefølge
19	Slut strøm til aggregatet
20	Lav en funktionstest af aggregatet (tjek varme og luft og om rotoren drejer) <b>OBS</b> Tjek med hånden, at tørluft temperaturen er varmere end procesluft temperaturen (+ 10–15°C). Tjek at regenereringsluft temperaturen er varmere end procesluft temperaturen (40–50°C).

### Rotorvask

Rotoren kan rengøres med vand tilsat lidt opvaskemiddel. Vask af rotoren skal dog ikke foretages med mindre den er kraftigt snavset, og er således ikke normal rutine ved eftersyn. Kontakt Dantherm forhandleren for at rekvirere vejledning til rotorvask.

### Betingelser for garanti

Fabriksgarantien er kun gyldig med dokumenteret forebyggende vedligeholdelse. Der skal være udført forebyggende vedligeholdelse med et interval af minimum 6 måneder. Dokumentationen kan være i form af en nedskrevet log/journal.

## Tilbehør

### Introduktion

Der kan indhentes flere oplysninger omkring den enkelte tilbehørsdel hos Dantherm A/S.

### Liste

Her er den komplette tilbehørsliste for AD 120 B med tegning, beskrivelse og varenummer:

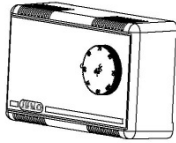
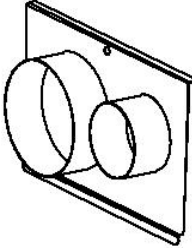
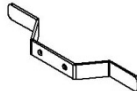
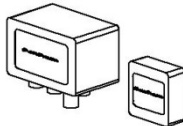
Tilbehør	Illustration	Beskrivelse	Varenr.
Hygrostat		Affugteren er beregnet for tilslutning til ekstern hygrostat, som anvendes når man ønsker at opretholde en vis RF værdi. Hygrostaten kan indstilles fra 30-100 % relativ fugtighed. Kablet fra hygrostaten skal være forsynet med et hanstik passende i affugterens hygrostatstik, der er placeret foran på kabinettet.	351036
Bagplade		I almindelig drift kan der opstå et mindre undertryk i det lokale, hvor affugteren er placeret, fordi regenereringsluften ledes væk fra lokalet via kanal. Dette kan i visse tilfælde være uønsket, og i disse tilfælde kan man bruge bagpladen med 2 studse til hhv. procesluft, ind og regenereringsluft, ind.	351038
El-ledningsholder		Anvendes, hvis man ønsker at fastmontere el-ledningen.	351035
Dugpunktsstyring DH24		Er en elektronisk hygrostat og dugpunktsstyring i et og samme produkt. DH 24 består af en tilslutningsboks med fugt- og temperaturføler og et separat betjeningspanel.	351037



## Fejlfinding

### Fejlfinding

Benyt denne tabel for at lokalisere og afhjælpe et problem eller en fejl:

Problem	Mulig årsag	Løsning
Affugteren starter ikke	Netstikket er ikke sat i eller gruppens sikring er brændt over	Kontroller at strømforsyningen til affugteren er i orden. Er ledningen sat i stikket? Hvis stikket er sat i, skal gruppesikringen kontrolleres Kontroller også at drejemo-skifteren på affugteren står i den ønskede position
Affugteren er ikke i drift	Hvis der er installeret hyg-rostat som tilbehør kan denne have afbrudt affug-teren	Kontroller dette ved at stille hygrostaten ned til f.eks. 20% RF. Affugteren vil da starte.
Tørluften er koldere end tilgangsluften og regene-reringsluften er varmere end normalt	Rotoren kører ikke	Kontroller rotor, gearmotor og drivrem
Der er ikke den fornødne regenererings- og tørluft	Ventilator fungerer ikke	Kontroller ventilatoren
Regenereringsluften er kold	Fejl på varmelegemet	Kontroller med et tangam-peremeter at der kan måles ca. 3,5 A total

### Bemærk

Hvis affugteren ikke fungerer som den skal, skal den straks afbrydes!

### Yderligere hjælp

Hvis affugteren ikke starter igen, bør en Dantherm-forhandler kontaktes.

## Serviceaftale

---

### Introduktion

Aggregatet kan indeholde mekaniske og elektriske dele og er ofte placeret i et hårdt miljø, hvor komponenterne er udsatte for forskellige klimabetingelser. Derfor er forebyggende vedligeholdelse på aggregaterne nødvendig med regelmæssige tidsintervaller.

---

### Hotline

After Sales Support hos Dantherm A/S er klar til at hjælpe i tilfælde af problemer med et aggregat.

For at kunne tilbyde hurtig og effektive hjælp, bedes følgende informationer oplyst, når Dantherm A/S kontaktes:

- Navn
- Telefonnr.
- Site/placering (aggregat)
- Firma
- E-mail
- Serienummer/ordrenummer
- Land
- Aggregattype
- Beskrivelse af problemet

Kontakt Dantherm A/S og bed om After Sales Support-afdelingen. Vi vil herefter sørge for at hjælpe så hurtigt som muligt:

Tlf.: +45 96 14 37 00  
Fax: +45 96 14 38 00  
E-mail: [service@dantherm.com](mailto:service@dantherm.com)

---

### Forebyggende vedligeholdelse

Dantherm A/S tilbyder at udføre forebyggende vedligeholdelse på aggregater, således at de til hver en tid kører tilfredsstillende.

---

### Reparation og ud-kald

I tilfælde af funktionsfejl på aggregatet tilbyder Dantherm A/S at udføre reparationer på aggregaterne. Aftalen omkring svartid og priser indgås mellem kunden og Dantherm A/S.

---

### Setup

Dantherm A/S har etableret et netværk af servicepartnere til at foretage den forebyggende vedligeholdelse. Partnerne er uddannede og certificerede i de aktuelle aggregater. Partneren medbringer et passende udvalg af reservedele, således at alle eventuelle reparationer kan udføres under samme besøg.

Aftalen indgås med Dantherm A/S – og det overordnede ansvar for serviceaftalen ligger hos Dantherm A/S.

---

### Yderligere informationer

For yderligere informationer omkring serviceaftale i Deres land/region, bedes De kontakte:

Henrik Hersted  
After Sales Support Manager  
Dantherm A/S  
Tlf.: +45 9614 4767  
Mobil: +45 2399 4066  
E-mail: [heh@dantherm.com](mailto:heh@dantherm.com)

---

## Tekniske data

### Data

Tabellen viser affugternes tekniske data:

Specifikation	Enhed	Værdi
Tørluftmængde, fritblæsende	m <sup>3</sup> /h	150
Tørluftmængde, nominel	m <sup>3</sup> /h	120
Reg. luftmængde	m <sup>3</sup> /h	35
Eksternt tryk, procesluft	Pa	50
Eksternt tryk, reg. luft	Pa	50
Kapacitet ved 20°C 60%RF	kg/h	0,43
Specifik kapacitet ved 20°C 60%RF	g/kg	3,1
PTC varmelegeme, nominel	W	690
PTC varmelegeme, nominel	A	3,4
PTC varmelegeme, nominel	V	230
Ventilator	W	80
Gearmotor	W	3,5
Tilsluttet effekt, nominel	W	770
Spænding	V	220–230
Spænding	Hz	50
Rotor		Silicagel ø220/50
Rotoromdrejninger	o/h	16
Drivrem		Ø6/665
LxBxH, kabinet	mm	325 x 312 x 291
LxBxH, total	mm	405 x 312 x 316
Vægt	kg	12
Lydtrykniveau (1 m fra kabinemidte og 1,3 m over gulv)	dB(A)	62

# Introduction

## Overview

### Introduction

This is the service manual for the dehumidifier AD 120 B from Dantherm. The table of contents below provides an overview of all sections in the manual.

### Warning

**It is the responsibility of the operator to read and understand this service manual and other information and to employ the correct operational and maintenance procedures.** Read the whole manual before the appliance is started for the first time. It is important to be familiar with the correct operational procedures for the appliance and all precautionary safety measures in order to avoid damage to materials and/or personal injury.



### Contents

The service manual includes the following topics:

Topic	See page
General information	21
Product and functional description	22
Get ready for use	25
Unpacking and installation	26
Start-up and adjustment	28
Service guide	30
Preventive maintenance	31
Accessories	33
Fault finding guide	34
Service agreement	35
Technical data	36
Technical information	73
Dimensions	74
Capacity diagram	75
Power circuit	76
Wiring diagram	77
Spare parts	80
Appendix A - External pressure	82

## General information

---

<b>Introduction</b>	This section provides general information about the appliance and the service manual.																
<b>The manual's product number</b>	The product number of the service manual is 045784.																
<b>Target group</b>	The target group of the service manual is the technicians who install the appliance and carry out preventive maintenance and replace defective parts.																
<b>Copyright</b>	Copying this service manual or parts thereof is not permitted without prior written permission from Dantherm A/S.																
<b>Reservations</b>	Dantherm A/S reserves the right at any time to carry out changes or improvements to the product and service manual without prior notification or obligation.																
<b>EU declaration of conformity</b> 	<p>Dantherm A/S, Marienlystvej 65, DK-7800 Skive declares at its own liability that the following product:</p> <p style="text-align: center;">Dehumidifier, type AD 120 B, product number 351030:</p> <p>covered by this declaration complies with the following directives:</p> <table><tr><td>98/37/EEC</td><td>Machinery Directive</td></tr><tr><td>73/23/EEC</td><td>Low Voltage Directive</td></tr><tr><td>89/336/EEC</td><td>The EMC Directive</td></tr></table> <p>- and is manufactured in compliance with the following harmonised standards:</p> <table><tr><td>EN 12100-1</td><td>Safety of Machinery</td></tr><tr><td>EN 12100-2</td><td>Safety of Machinery</td></tr><tr><td>EN 60204-1</td><td>Safety of Machinery</td></tr><tr><td>EN 61000-6-4:1</td><td>Generic standard</td></tr><tr><td>EN 61000-6-2:1</td><td>Generic standard</td></tr></table> <p>Skive, 14.11.2007</p>	98/37/EEC	Machinery Directive	73/23/EEC	Low Voltage Directive	89/336/EEC	The EMC Directive	EN 12100-1	Safety of Machinery	EN 12100-2	Safety of Machinery	EN 60204-1	Safety of Machinery	EN 61000-6-4:1	Generic standard	EN 61000-6-2:1	Generic standard
98/37/EEC	Machinery Directive																
73/23/EEC	Low Voltage Directive																
89/336/EEC	The EMC Directive																
EN 12100-1	Safety of Machinery																
EN 12100-2	Safety of Machinery																
EN 60204-1	Safety of Machinery																
EN 61000-6-4:1	Generic standard																
EN 61000-6-2:1	Generic standard																
<b>Other declarations</b>	 Russia:																
<b>Disposal</b>	The appliance is designed to function for many years. When the appliance requires disposal, such disposal must be carried out in compliance with national legislation and procedures to protect the environment.																

---

## Product and functional description

---

<b>Introduction</b>	This chapter provides a product and functionality description of AD 120 B:
<b>Use</b>	The dehumidifier AD 120 B removes water from the air passing through it and the removed water is led away from the dehumidifier with the regeneration air. The water absorption itself and the giving off of water take place through adsorption in a water-resistant silica gel rotor (tolerates water).
<b>IMPORTANT!</b>	<p>The air to be dried must be free of contamination by solid particles, chemical substances, solvents and explosive fumes/gasses. The same applies to the regeneration air used.</p> <p>Likewise the dehumidifier must not be set up in locations where explosive fumes/gasses, oil fumes, exhaust fumes from diesel engines, etc. may occur.</p> <p>Do not expose the appliance to loads of 20 kg or above as this may damage the dehumidifier.</p>
<b>Air</b>	<p>The limit value for the intake air for air temperature is 45°C and the limit value for max/min air pressure is atmospheric +/- 300 Pa.</p> <p>Varying air pressure occurs most often when the dehumidifier is connected to other air conditioning systems. Pressure in the main system will then be transmitted to the dehumidifier.</p> <p>Because excessive pressure variations may reduce the capacity of the dehumidifier, you should contact the supplier from whom you purchased the dehumidifier for advice in these cases.</p>
<b>PTC heating element</b>	<p>The heating element consumes energy depending on the value of the air passing through, i.e. no air = no energy consumption. No operational or safety thermostats are therefore mounted as their function would be to ensure a given temperature for a varying air flow. The mounted heating element ensures this in itself.</p> <p><b>Warning:</b></p> <p>Do not touch the heating element when it is powered on as fins/ribs are live.</p>
<b>Installation</b>	AD 120 B is designed for indoor, stationary installation. It should not be installed where water may come into contact with the cabinet. See section "Unpacking and installation" page 26.

---

*Continued overleaf*

## Product and functional description, *continued*

### Illustration

The following illustrates the air's passage through the dehumidifier:

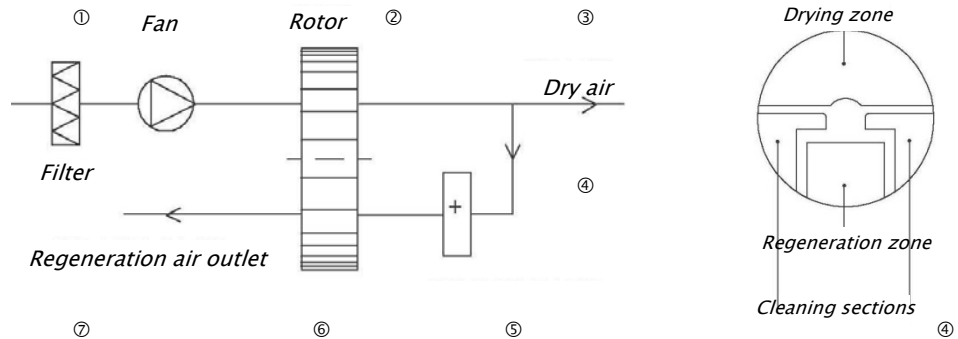

**How the dehumidifier works** – The following describes the air's passage through the dehumidifier:

Phase	Description
1	The fan draws in humid air through the filter in the dehumidifier
2	The rotor absorbs the humidity from the humid air
3	The dry air leaves the dehumidifier
4	The regeneration air is taken from the two 30-degree sections of the rotor located on each side of the regeneration section
5	The PTC heating element warms up the regeneration air to approx. 110 °C (at 20 °C intake)
6	The regeneration air absorbs the humidity from the rotor
7	The humid regeneration air leaves the dehumidifier

The two air passages are fixed and the rotor turns and an automatic and continuous drying/regeneration process is thus achieved.

### Illustration

This illustrates the dehumidifier:

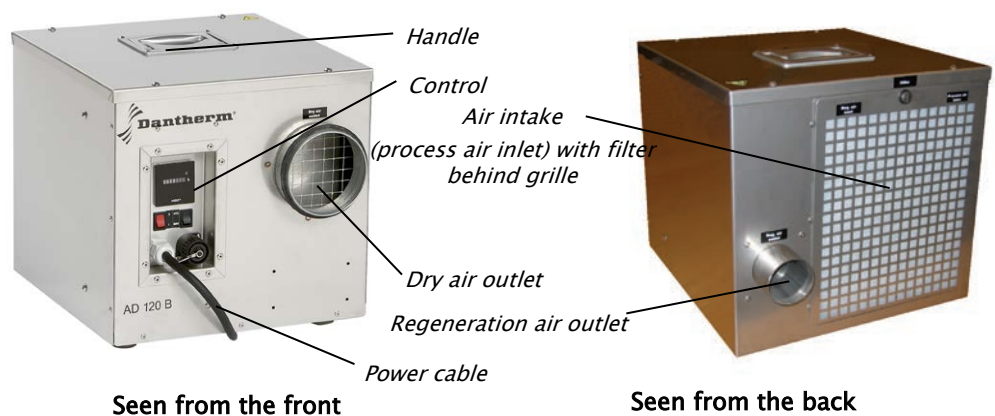

*Continued overleaf*

## Product and functional description, *continued*

### Illustration, control

This illustrates the control:

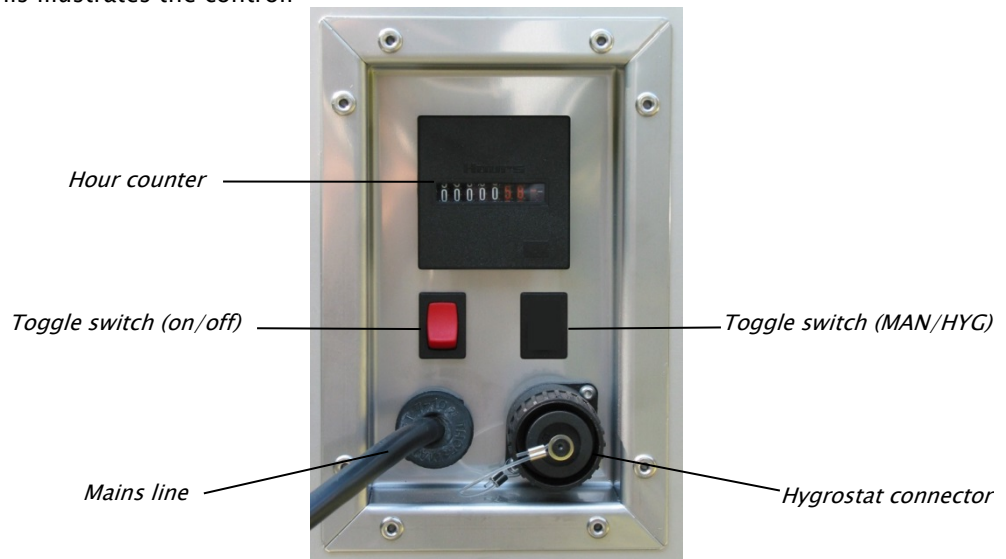

### Part/function control

The following describes the function of the different parts of the control:

Part	Function
Hour counter	Counter showing the number of operational hours
Toggle switch, red (start/stop)	Position 0: Dehumidifier disconnected Position I: Dehumidifier switched on
Toggle switch, black (HYG/MAN)	Position MAN: Manual operation Position HYG: Hygrostat-operated
Mains line	Supplies power to the appliance
Hygrostat connector	The appliance can be controlled by hygrostat control and/or dew point control (Accessory). See section "Accessories" page 33.



## Get ready for use

### Overview

#### Contents

This section covers the following topics:

Topic	See page
Unpacking and installation	26
Start-up and adjustment	28

## Unpacking and installation

**Introduction** This section will guide you through the unpacking and installation of AD 120 B.

**Important** Only trained and certified technicians are permitted to install the appliance!

**Before you start** Ensure that you have the following at hand before you start the installation:

- Ducts/pipes
- Clips

Use ducts/pipes of the same size as the mounted connections.

**Connected output, output consumption and air flow** The heating element will be able to use 1200 W which is why the installation must be prepared for this. The output use in the heating element depends on the air passing through (the regeneration air flow). This is determined by the dehumidifier's internal pressure conditions which are primarily determined by current process air flow.

**Packaging** AD 120 B is packed in a cardboard box.

**Procedure** Follow this procedure to unpack the dehumidifier and install it:

Step	Action
1	Open the cardboard packing at the top and pull the appliance out of the box using the handles on the top of the appliance
2	Place the appliance indoors on a horizontal surface resting on the four rubber foot supports
3	Connect the regeneration air outlet on the back of the appliance with a duct/pipe $\varnothing$ 50 draining away from the appliance. The duct must be as short as possible. <b>NOTE:</b> If the duct rises away from the dehumidifier, drainage must be ensured e.g. with a drain hole, min. $\varnothing$ 4 at the lowest position

Follow this procedure for the installation of the remaining ducts/pipes if required for the dehumidifying process:

Step	Action
4	Provide the dry air outlet with a duct/pipe $\varnothing$ 100 and grille, if required, for regulation of air flow
5	Replace the net for the air inlet with a plate to reduce process air inlet and re-generation air inlet (accessories). See section "Accessories" page 33.

*Continued overleaf*

## Unpacking and installation, *continued*

Illustration  
duct connections

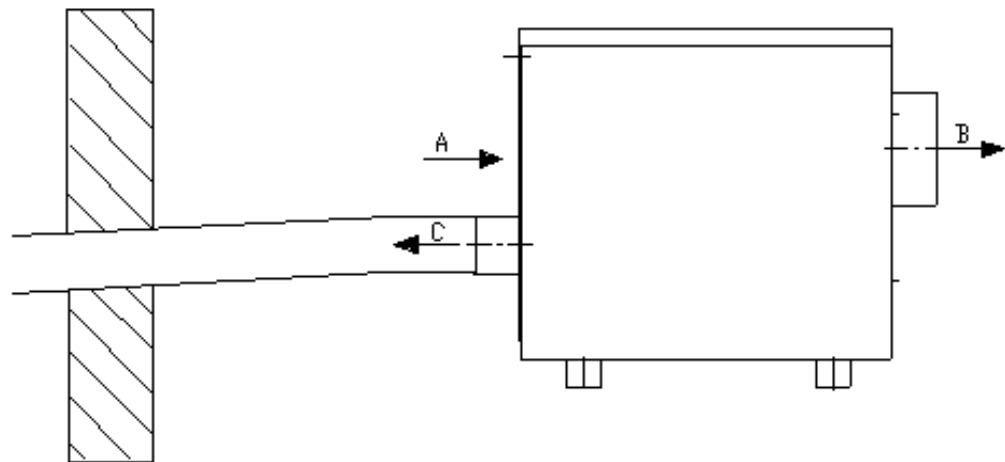

	DA	EN	DE	FR
A	Procesluft tilgang	Process air intake	Prozesslufteintritt	Entrée d'air process
B	Tørluft afgang	Dry air outlet	Trockenluftaustritt	Sortie d'air sec
C	Regenereringsluft afgang	Regeneration air outlet	Regenerationsluft-austritt	Sortie d'air ré-génération

## Start-up and adjustment

**Introduction** This section will guide you through the start-up and adjustment of AD 120 B.

**Electric connection** The dehumidifier is supplied with a 2-metre connection cable with a connector for 230 V, 1N + PE.  
The connected output is 0.78 kW, fuse 10A.

**Optimum process** The regeneration air flow must always be set to 35 m<sup>3</sup>/h.  
**Note**  
The capacity of the dehumidifier does not increase if the regeneration air flow is set higher. If the regeneration air flow is set too low, the heating element may be damaged and this will result in a large amount of condensed water in the regeneration air outlet.

**Procedure** Follow this procedure for start-up and adjustment of the appliance:

Step	Action	
1	Check that all ducts/pipes are correctly connected and the clips are tightened	
2	Check that the filter is in place	
3	Connect the plug to 230 V AC	
4	Set the toggle switches (red and black) to the required position:	
	<b>Red</b>	<b>Black</b>
	Pos. 0: Dehumidifier disconnected	Pos. MAN: Manual operation
	Pos. I: Dehumidifier switched on	Pos. HYG: Hygrostat-operated
5	The regeneration air flow should be adjusted using a damper (not included)	



The dehumidifier is now ready for operation.

*Continued overleaf*

## Start-up and adjustment, *continued*

---

**Constant fan operation for hygrostat-controlled dehumidifier** – This operation mode is only used when a hygrostat is connected! When the dehumidifier is controlled by a hygrostat it may in some cases be desirable to let the fan run no matter whether the dehumidifier is running or not. In such cases fan and rotor are in operation continuously. The hygrostat switches the heating element on and off in accordance with the set value. When the heating element is switched off there is no dehumidification.

In order to obtain this operation mode, the wiring has to be changed as follows, please see the section "Power circuit", page 76:

Step	Action
1	Dismantle the top cover
2	Change the connection between terminal 6 and 7 at the bottom of the multiple plug, thus creating a connection between terminal 3 and 7. REMEMBER to tighten the conductor that remains in terminal 6 (see numbering at the inside of the top cover)

---

## Service guide

### Overview

---

**NOTE** Parts are shown from page 80.

---

**Important** The mains connector must always be disconnected before the dehumidifier is serviced!

---

**Contents** This section covers the following topics:

Topic	See page
Preventive maintenance	31
Accessories	33
Fault finding guide	34
Service agreement	35

---

## Preventive maintenance

### Introduction

The dehumidifier consists of few moveable parts and otherwise of components of high quality and long life. Preventive maintenance in the form of cleaning and regular service should be carried out to ensure continued operation and to maximise durability. It is important to note that the intervals between services may vary depending on the environment in which the appliance is installed.

### Service contract

Dantherm A/S offers a service contract that includes preventive and/or corrective maintenance – see more about this in section "Service agreement", page 35.

### Tools

No special tools are required.

### IMPORTANT!

The mains connector must always be disconnected before preventive maintenance is commenced!  
If the dehumidifier has been operational, the heating element should be left to cool for 15 minutes before the dehumidifier is dismantled.

### Changing the filter

If the appliance is used as a construction dehumidifier, the air filter should be replaced every third day. Otherwise the filter should be replaced as required depending on the environment in which the appliance is used.  
Carry out the following to replace the filter:

Step	Action
1	Ensure that power to the appliance is disconnected
2	Dismantle the net on the air inlet on the back of the appliance
3	Take out the filter and clean it with compressed air/vacuum cleaner or replace, if required
5	Reinsert the filter
6	Mount the net on the air inlet and reconnect the power

*Continued overleaf*

## Preventive maintenance, *continued*

**Service/cleaning** Carry out the following to service and clean the appliance:

Step	Action
1	Ensure that power to the appliance is disconnected
2	Dismantle top cover
3	Pull off the earth cable which is located with a spade switch in the front dividing plate.
4	Pull off the earth cable which is located with a spade switch on one side of the cabinet
5	Dismantle the multiple connector located at the top of the cabinet's front plate by pulling the top left-hand part up and out of the fixed part
6	Pull the pipe for regeneration air off the pipe stubs in the cabinet and at the rotor sector and remove it from cabinet
7	Pull the whole rotor section incl. the fan up and out of the cabinet by pulling the front dividing plate through the slots on top of the cabinet
8	Dismantle the back dividing plate on the rotor section to gain access to the rotor and belt
9	Clean the cabinet with compressed air, vacuum cleaner or water/soap
10	Clean the rotor with compressed air (limited pressure)
11	Clean the duct stubs with compressed air
12	Check the motor and driving belt for rotor
13	Check the fan
14	Check the heating element
15	Check the strips
16	Check the electrical equipment and wires
17	Adjust external humidity control (optional extra)
18	Remount the dismantled parts in reverse order
19	Connect power to the appliance
20	Carry out a function test of the appliance (check heat and air and whether the rotor is turning) <b>NOTE</b> Check with your hand that the dry air temperature is warmer than the process air temperature (+ 10–15°C). Check that the regeneration air temperature is warmer than the process air temperature (40–50°C).

### Rotor wash

The rotor can be washed with water and a little detergent. Washing the rotor must however not be carried out unless it is very dirty and is thus not part of the standard maintenance routine. Contact Dantherm your supplier to obtain a guide to rotor wash.

### Warranty conditions

The factory warranty is only valid with documented preventive maintenance. Maintenance must have been carried out at intervals of a minimum of six months. The documentation must be in the form of a written log/journal.



## Accessories

### Introduction

Further information about individual accessories can be obtained from Dantherm A/S.

### List

The complete list of accessories for AD 120 B with drawing, description and product number is shown below:

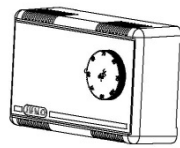
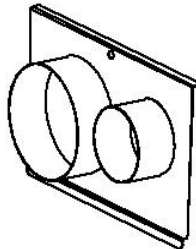
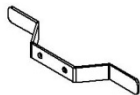
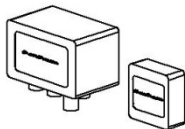
Accessory	Illustration	Description	Product number
Hygrostat		The dehumidifier is designed for connection to an external hygrostat which is used when the maintenance of a certain RF value is required. The hygrostat can be set from 30–100% relative humidity. The cable from the hygrostat must be provided with a male connector that fits into the dehumidifier's hygrostat connector on the front of the cabinet.	351036
Back plate		For standard operations minor low pressure may occur in the room where the dehumidifier is located, because the regeneration air is led from the room via duct. This may in some cases not be desirable and in such cases the back plate with two stubs for process air, in and regeneration air, in may be used.	351038
Electrical wire holder		Used if mounting of electrical wires is required.	351035
Dew point control DH24		Combines an electronic hygrostat and dew point control in one and the same product. DH 24 consists of a connection box with humidity and temperature sensor and a separate control panel.	351037

## Fault finding guide

### Fault finding

Use this table to locate and remedy a problem or a fault:

Problem	Cause	Action
The dehumidifier does not start	The mains connector has not been connected or the group fuse has blown	Check that the power supply to the dehumidifier is in order. Is the plug connected? If the plug is connected, check the group fuse Check also that the selector switch on the dehumidifier is in the required position
The dehumidifier is not operational	If a hygostat is installed as an optional extra, it may have disconnected the dehumidifier	Check this by setting the hygostat down to e.g. 20% RF. The dehumidifier will then start.
The dry air is colder than the inlet air and the regeneration air is warmer than normal	The rotor is not running	Check rotor, engine and belt
The required regeneration and dry air are not there	The fan is not working	Check the fan
The regeneration air is cold	Error on heating element	Check with an ammeter that it is possible to measure approx. 3.5 A

### Note

If the dehumidifier is not functioning as it should, it must be disconnected immediately!

### Further help

If the dehumidifier does not restart, contact Dantherm your supplier.

## Service agreement

---

### Introduction

The unit includes mechanical and electrical parts and the unit is often placed in a rough environment where the components are exposed to different climate conditions. Therefore the unit will need preventative maintenance on a regular basis.

---

### Hotline

The After Sales Support Department of Dantherm A/S is ready to help you in case of a problem.

To be able to offer quick and efficient help, please have the following information ready when contacting Dantherm A/S:

- Name
- Phone no.
- Site/location (unit)
- Company
- Email
- Serial no/order no.
- Country
- Type (unit)
- Description of the problem

Contact Dantherm A/S, ask for the After Sales Support department and help will be provided as soon as possible:

Phone: +45 96 14 37 00  
Fax: +45 96 14 38 00  
Email: [service@dantherm.com](mailto:service@dantherm.com)

---

### Preventive maintenance

Dantherm A/S offers to do the preventative maintenance on the units so that they at all times will operate according to factory standards.

---

### Corrective and emergency repair

In case of malfunctions of the product Dantherm A/S offers to do emergency repair on the climate units. Agreements will be made with the customer on response time and price.

---

### Setup

Dantherm A/S has established a network of service partners to do the preventative maintenance. The partner is trained and certified on the actual climate units. The partner will also carry an adequate number of spare parts – so that any repairs can be made during the same visit.

The agreement will be made with Dantherm A/S – and the overall responsibility for the agreement will be Dantherm A/S's.

---

### Further information

For further information about a service agreement in your country or region, please contact:

Henrik Hersted  
After Sales Support Manager  
Dantherm A/S  
Phone: +45 9614 4767  
Mobile: +45 2399 4066  
Email: [heh@dantherm.com](mailto:heh@dantherm.com)

---

## Technical data

### Data

The table below shows the dehumidifier's technical data:

Specification	Unit	Value
Dry air flow, free-blowing	m <sup>3</sup> /h	150
Dry air flow, nominal	m <sup>3</sup> /h	120
Regeneration air flow	m <sup>3</sup> /h	35
External pressure, process air	Pa	50
External pressure, regeneration air	Pa	50
Capacity at 20°C 60%RF	kg/h	0,43
Specific capacity at 20°C 60%RF	g/kg	3,1
PTC heating element, nominal	W	690
PTC heating element, nominal	A	3,4
PTC heating element, nominal	V	230
Fan	W	80
Motor for gear	W	3,5
Connected output, nominal	W	770
Current	V	220-230
Current	Hz	50
Rotor		Silica gel ø220/50
Rotor revolutions	o/h	16
Driving belt		Ø6/665
LxWxH, cabinet	mm	325 x 312 x 291
LxWxH, total	mm	405 x 312 x 316
Weight	kg	12
Sound pressure level (1 m from cabinet middle and 1.6 m above ground)	dB(A)	62

# Einleitung

## Übersicht

### Einleitung

Dies ist das Handbuch für den Entfeuchter AD 120 B von Dantherm.  
Das unten stehende Inhaltsverzeichnis gibt einen Überblick über alle Abschnitte im Handbuch.

### Warnhinweis

**Das Bedienpersonal hat dieses Handbuch sowie weitere Informationen sorgfältig durchzulesen, um die Geräte korrekt betreiben und warten zu können.**

Das Handbuch ist vor der erstmaligen Inbetriebnahme vollständig durchzulesen.

Um Personen- und/oder Materialschäden zu vermeiden, müssen der korrekte Betriebsablauf und alle Sicherheitsmaßnahmen bekannt sein.



### Inhalt

Das Handbuch ist in folgende Kapitel eingeteilt:

Thema	Siehe Seite
Allgemeines	38
Produkt- und Funktionsbeschreibung	39
Anleitung zur Vorbereitung	42
Auspacken und Installation	43
Starten und Einstellen	45
Serviceanleitung	47
Vorsorgliche Wartung	48
Zubehör	51
Fehlersuche und -behebung	52
Service-Vereinbarung	53
Technische Daten	54
Technische Hinweise	73
Abmessungen	74
Kapazitätsdiagramm	75
Stromkreis	76
Schaltplan	77
Ersatzteile	80
Anhang A - Externer Druck	82

## Allgemeines

---

<b>Einleitung</b>	Dieser Abschnitt enthält allgemeine Informationen zum Gerät und zum Handbuch.																
<b>Artikel-Nr. des Handbuchs</b>	Das Handbuch hat die Artikel-Nr. 045784.																
<b>Zielgruppe</b>	Das Handbuch ist für Techniker bestimmt, die das Gerät einbauen, Wartungsarbeiten ausführen und fehlerhafte Teile austauschen.																
<b>Copyright</b>	Die Vervielfältigung des Handbuchs im Ganzen oder in Teilen ist nur mit schriftlicher Genehmigung von Dantherm A/S zulässig.																
<b>Vorbehalt</b>	Dantherm A/S behält sich das Recht vor, ohne vorherige Ankündigung jederzeit Änderungen und Verbesserungen am Produkt und am Handbuch vorzunehmen.																
<b>EU Konformitäts- erklärung</b> 	<p>Dantherm A/S, Marienlystvej 65, DK-7800 Skive, erklärt unter eigener Verantwortung, dass sich das Produkt Luftentfeuchter, Typ AD 120 B, Artikel-Nr. 351030:</p> <p>auf das sich diese Erklärung bezieht, in Übereinstimmung mit folgenden EU-Richtlinien befindet:</p> <table><tr><td>98/37/EWG</td><td>Maschinenrichtlinie</td></tr><tr><td>73/23/EWG</td><td>Niederspannungsrichtlinie</td></tr><tr><td>89/336/EWG</td><td>EMV-Richtlinie</td></tr></table> <p>sowie in Übereinstimmung mit folgenden harmonisierenden Normen hergestellt wird:</p> <table><tr><td>EN 12100-1</td><td>Maschinensicherheit</td></tr><tr><td>EN 12100-2</td><td>Maschinensicherheit</td></tr><tr><td>EN 60204-1</td><td>Sicherheit von Maschinen</td></tr><tr><td>EN 61000-6-4:1</td><td>Generischer Standard</td></tr><tr><td>EN 61000-6-2:1</td><td>Generischer Standard</td></tr></table> <p>Skive, 14.11.2007</p>	98/37/EWG	Maschinenrichtlinie	73/23/EWG	Niederspannungsrichtlinie	89/336/EWG	EMV-Richtlinie	EN 12100-1	Maschinensicherheit	EN 12100-2	Maschinensicherheit	EN 60204-1	Sicherheit von Maschinen	EN 61000-6-4:1	Generischer Standard	EN 61000-6-2:1	Generischer Standard
98/37/EWG	Maschinenrichtlinie																
73/23/EWG	Niederspannungsrichtlinie																
89/336/EWG	EMV-Richtlinie																
EN 12100-1	Maschinensicherheit																
EN 12100-2	Maschinensicherheit																
EN 60204-1	Sicherheit von Maschinen																
EN 61000-6-4:1	Generischer Standard																
EN 61000-6-2:1	Generischer Standard																
<b>Sonstige Erklärungen</b>	 Russland:																
<b>Entsorgung</b>	Das Gerät ist für langjährigen Betrieb ausgelegt. Wenn es entsorgt werden soll, hat dies gemäß einschlägigen gesetzlichen Bestimmungen in umweltschonender Weise zu erfolgen.																

---

## Produkt- und Funktionsbeschreibung

---

<b>Einleitung</b>	In diesem Kapitel werden der AD 120 B und seine Funktionen beschrieben.
<b>Verwendung</b>	Der Entfeuchter AD 120 B entfernt Wasser aus einer durchströmenden Luftmenge, und das entfernte Wasser wird mit Regenerationsluft aus dem Entfeuchter geleitet. Die eigentliche Wasseraufnahme und Wasserabgabe erfolgt durch Adsorption in einem wasserfesten Silicagel-Rotor (verträgt freies Wasser).
<b>ACHTUNG!</b>	Die zu trocknende Luft muss frei von Verunreinigungen durch feste Partikel, chemische Stoffe, Lösungsmittel und explosionsgefährliche Dämpfe/Gase sein. Entsprechendes gilt für die Regenerationsluft. Ebenso darf der Entfeuchter nicht in Räumen aufgestellt werden, in denen explosionsgefährliche Dämpfe/Gase, Öldämpfe, Abgase von Dieselmotoren oder Ähnliches auftreten können. Setzen Sie das Aggregat keiner Belastung von 20 kg oder mehr aus, da dies den Entfeuchter beschädigen kann.
<b>Luft</b>	Der Grenzwert der Eintrittsluft für die Lufttemperatur beträgt 45°C und der Grenzwert für max./min. Luftdruck beträgt atm. +/- 300 Pa. Variierende Luftdrücke kommen meist vor, wenn der Entfeuchter an ein Luftbehandlungssystem angeschlossen wird. Druck im Hauptsystem verpflanzt sich dann in den Entfeuchter. Da zu große Druckschwankungen die Leistung des Entfeuchters verringern könnten, sollten Sie in diesem Fall mit dem Lieferanten des Entfeuchters Rücksprache halten.
<b>PTC-Heizelement</b>	Der Energieverbrauch des Heizelements ist abhängig vom Wert der durchströmenden Luftmenge, d. h. keine Luft = kein Energieverbrauch. Daher sind keine Betriebs- oder Sicherheitsthermostate montiert, da deren Funktion darin bestünde, eine gegebene Temperatur bei variierender Luftmenge sicherzustellen. Das montierte Heizelement sichert dies selbst. <b>Warnhinweis:</b> Berühren Sie das Heizelement nicht, wenn Strom angeschlossen ist, da die Rippen Strom führen.
<b>Installation</b>	AD 120 B ist für stationäre Installationen in Räumen ausgelegt. Er sollte nur dort installiert werden, wo kein freies Wasser auf dem Gehäuse vorkommen kann. Siehe Abschnitt "Auspacken und Installation" auf Seite 43.

*Fortsetzung auf der nächsten Seite*

## Produkt- und Funktionsbeschreibung, *fortgesetzt*

### Abbildung

Nachfolgend wird der Luftstrom durch den Entfeuchter dargestellt:

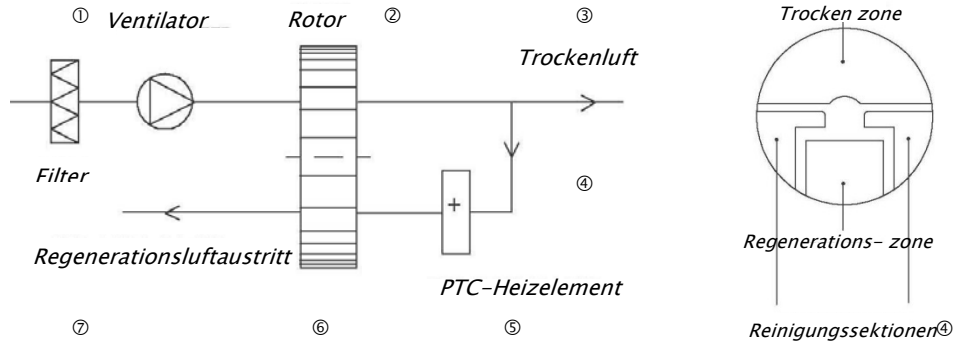

### Funktionsweise des Entfeuchters

Nachfolgend wird der Luftstrom durch den Entfeuchter beschrieben:

Phase	Beschreibung
1	Der Ventilator zieht feuchte Luft durch den Filter in den Entfeuchter
2	Der Rotor nimmt die Feuchtigkeit aus der feuchten Luft auf
3	Die trockene Luft verlässt den Entfeuchter
4	Die Regenerationsluft wird aus den beiden 30-Grad-Sektionen des Rotors entnommen, die auf jeder Seite der Regenerationssektion platziert sind
5	Das PTC-Heizelement erhitzt die Regenerationsluft auf ca. 110 °C (bei 20 °C Eintritt)
6	Die Regenerationsluft nimmt die Feuchtigkeit vom Rotor auf
7	Die feuchte Regenerationsluft verlässt den Entfeuchter

Die beiden Luftwege sind fest, und der Rotor dreht sich, wodurch ein automatischer und kontinuierlicher Trocknungs-/Regenerationsprozess erreicht wird.

### Abbildung

Abbildung des Entfeuchters:

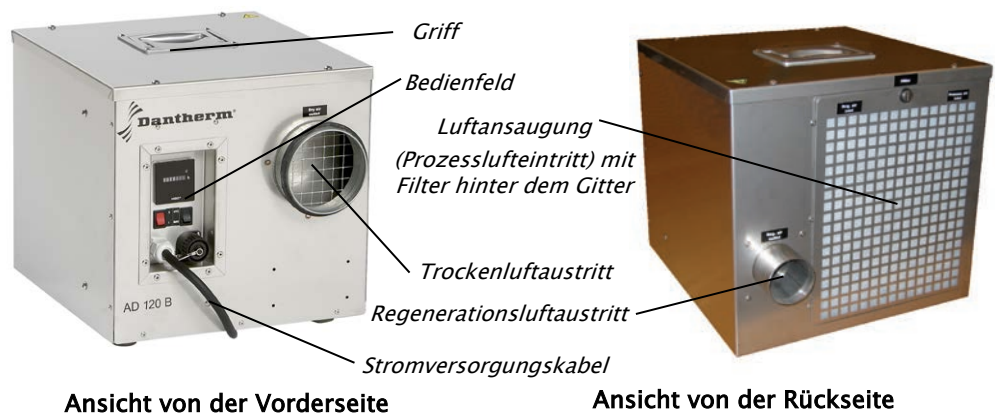

*Fortsetzung auf der nächsten Seite*



## Produkt- und Funktionsbeschreibung, *fortgesetzt*

### Abbildung, Bedienfeld

Abbildung des Bedienfeldes:

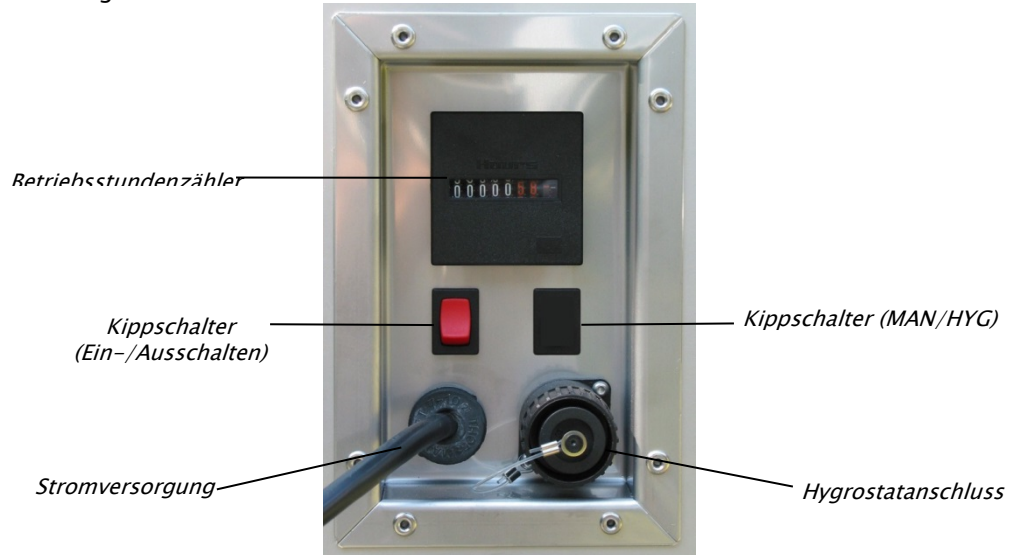

### Elemente/Funktion des Bedienfeldes

Beschreibung der verschiedenen Funktionen bzw. Anzeigen des Bedienfeldes:

Element	Funktion
Betriebsstundenzähler	Zähler zum Ablesen der Betriebsstunden
Kippschalter, rot (Ein-/Ausschalten)	Position 0: Entfeuchter ausgeschaltet Position I: Entfeuchter eingeschaltet
Kippschalter, schwarz (MAN/HYG)	Position MAN: Manueller Betrieb Position HYG: Hygrostatgesteuert
Stromversorgung	Versorgt das Gerät mit Strom
Hygrostatanschluss	Das Gerät kann mit einer Hygrostatsteuerung und/oder einer Taupunktsteuerung ausgestattet werden (Zubehör). Siehe Abschnitt "Zubehör" auf Seite 51.

## Anleitung zur Vorbereitung

### Übersicht

#### Inhalt

In diesem Kapitel werden folgende Themen behandelt:

---

Thema	Siehe Seite
Auspacken und Installation	43
Starten und Einstellen	45

---

## Auspacken und Installation

<b>Einleitung</b>	Dieser Abschnitt führt durch Auspacken und Installation des AD 120 B.
<b>Achtung!</b>	Nur ausgebildete und zertifizierte Techniker dürfen das Gerät installieren!
<b>Vor dem Beginn</b>	Sorgen Sie dafür, dass vor Beginn der Installation Folgendes bereitliegt: <ul style="list-style-type: none"> <li>• Kanäle/Schläuche</li> <li>• Klemmschellen</li> </ul> Verwenden Sie Kanäle/Schläuche derselben Größe wie die montierten Anschlüsse.

<b>Angeschlossene Leistung, Leistungsaufnahme und Luftmengen</b>	Das Heizelement kann 1200 W aufnehmen, weshalb die Installation darauf ausgelegt sein muss. Die Leistungsaufnahme im Heizelement ist abhängig von der durchströmenden Luftmenge (Regenerationsluftmenge). Diese wird von den inneren Druckverhältnissen des Entfeuchters bestimmt, die primär von der aktuellen Prozessluftmenge bestimmt sind.
--	---

<b>Verpackung</b>	AD 120 B wird in einer Pappschachtel geliefert.
-------------------	---

**Vorgehensweise** Beim Auspacken und bei der Installation des Entfeuchters ist wie folgt vorzugehen:

Schritt	Tätigkeit
1	Pappverpackung oben öffnen und das Gerät am Griff oben am Gerät aus der Schachtel ziehen
2	Das Gerät in einem Raum auf einer waagrechten Unterlage auf die 4 Gummifüße stellen
3	Den Austritt der Regenerationsluft hinten am Gerät mit einem Kanal/Schlauch $\varnothing 50$ versehen, der vom Gerät weg fallend montiert ist. Die Kanalstrecke soll möglichst kurz sein. <b>ACHTUNG!</b> Wenn der Kanal vom Gerät weg steigend montiert ist, muss für einen Dränageauslass gesorgt werden, z. B. durch ein Dränageloch von min. $\varnothing 4$ an der tiefsten Stelle

Bei der Installation sonstiger Kanäle/Schläuche, die im Zusammenhang mit dem Entfeuchtungsprozess evtl. notwendig sind, ist wie folgt vorzugehen:

Schritt	Tätigkeit
4	Den Trockenluftaustritt mit einem Kanal/Schlauch $\varnothing 100$ sowie evtl. einer Klappe für die Regelung der Luftmenge versehen
5	Das Netz für den Lufteintritt durch eine Platte mit zwei Stützen für Prozesslufteintritt und Regenerationslufteintritt versehen (Zubehör). Siehe Abschnitt "Zubehör" auf Seite 51.

*Fortsetzung auf der nächsten Seite*

## Auspacken und Installation, *fortgesetzt*

Abbildung,  
Kanalanschlüsse

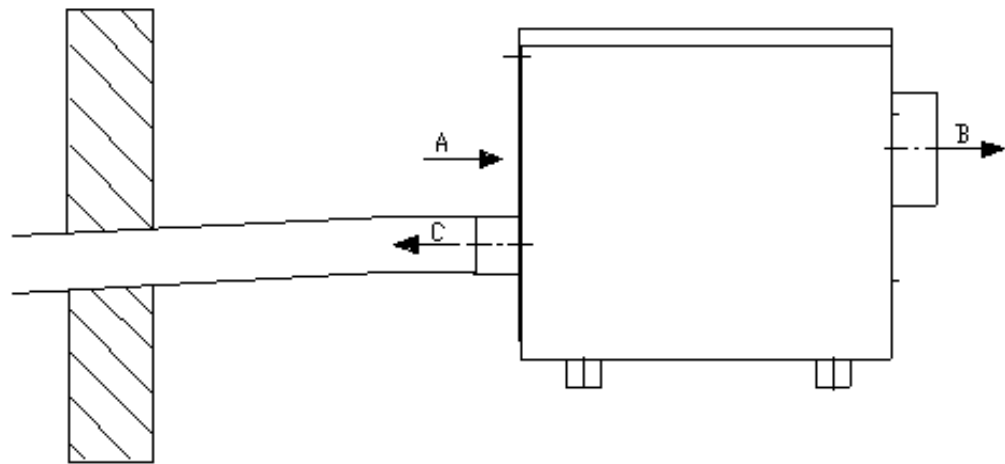

	DA	EN	DE	FR
A	Procesluft tilgang	Process air intake	Prozesslufteintritt	Entrée d'air process
B	Tørluft afgang	Dry air outlet	Trockenluftaustritt	Sortie d'air sec
C	Regenereringsluft afgang	Regeneration air outlet	Regenerationsluft-austritt	Sortie d'air ré-génération

## Starten und Einstellen

**Einleitung** Dieser Abschnitt bietet eine Anleitung zu Start und Einstellung des AD 120 B.

**Elektrischer Anschluss** Der Entfeuchter wird mit einem 2-m-Anschlusskabel mit Stecker für 230 V, 1N + PE geliefert.  
Die angeschlossene Leistung beträgt 0,78 kW für eine Sicherung von 10A.

**Optimaler Prozess** Die Regenerationsluftmenge muss immer auf 35 m<sup>3</sup>/h eingestellt werden.  
**ACHTUNG**  
Die Leistung des Entfeuchters steigt nicht, wenn die Regenerationsluftmenge höher eingestellt wird. Wenn die Regenerationsluftmenge zu niedrig eingestellt wird, kann das Heizelement beschädigt werden, und das führt zu viel Kondenswasser im Regenerationsluftaustritt.

**Vorgehensweise** Das Starten und Einstellen des Geräts ist wie folgt vorzunehmen:

Schritt	Tätigkeit	
1	Kontrollieren, dass alle Kanäle/Schläuche korrekt angeschlossen und die Klemmschellen festgezogen sind	
2	Kontrollieren, dass der Filter angebracht ist	
3	Stecker an 230 V AC anschließen	
4	Drehschalter (rot und schwarz) in die gewünschte Position bringen:	
	<b>Rot</b>	<b>Schwarz</b>
	Pos. 0: Entfeuchter ausgeschaltet	Pos. MAN: Manueller Betrieb
	Pos. I: Entfeuchter eingeschaltet	Pos. HYG: Hygrostat-gesteuert
5	Die Luftmenge der Regenerationsluft sollte mittels einer Klappe geregelt werden (nicht im Lieferumfang enthalten)	



Der Entfeuchter ist jetzt einsatzbereit.

*Fortsetzung auf der nächsten Seite*

## Starten und Einstellen, *fortgesetzt*

---

**Dauerbetrieb des Ventilators für hygroskopat-gesteuerten Entfeuchter**

Diese Betriebsform wird nur mit angeschlossenem Hygrostat angewandt!  
Wenn der Entfeuchter von einem Hygrostat gesteuert wird, könnte es in gewissen Fällen erwünscht sein, dass der Ventilator ungeachtet des Entfeuchtungsbetriebes in Betrieb ist. In diesen Fällen bleiben Ventilator und Rotor in konstanter Betrieb. Der Hygrostat schaltet das Heizelement laut dem eingestellten Wert ein und aus. Wenn das Heizelement ausgeschaltet ist, gibt es keine Entfeuchtung.

Um diese Betriebsform zu erreichen, müssen folgende Änderungen der Verdrahtung vorgenommen werden, siehe Abschnitt "Stromkreis", seite 76:

Schritt	Tätigkeit
1	Deckel demontieren
2	Die Verbindung zwischen Klemme 6 und 7 unten am Multistecker ändern, damit eine Verbindung zwischen 3 und 7 etabliert wird. WICHTIG. Die in Klemme 6 bleibende Leitung muss unbedingt festgespannt werden (siehe Benummerung auf der Innenseite des Deckels)

---

# Serviceanleitung

## Übersicht

---

**Hinweis** Ersatzteile sind ab 80 aufgeführt.

---

**Achtung!** Vor Wartungsarbeiten am Entfeuchter ist der Netzstecker zu ziehen!

---

**Inhalt** In diesem Abschnitt werden folgende Punkte behandelt:

Thema	Siehe Seite
Vorsorgliche Wartung	48
Zubehör	51
Fehlersuche und -behebung	52
Service-Vereinbarung	53

---

## Vorsorgliche Wartung

---

### Einleitung

Der Entfeuchter besteht aus wenigen beweglichen Teilen, und zwar aus Komponenten von hoher Qualität und langer Lebensdauer.

Es sollte eine vorbeugende Wartung in Form von Säuberung und regelmäßigen Inspektionen ausgeführt werden, um einen problemlosen Betrieb und eine optimale Haltbarkeit sicherzustellen. Wichtig ist, sich zu notieren, dass die Intervalle zwischen den Wartungen je nach Umgebung, in der das Gerät installiert ist, variieren können.

---

### Vertraglich vereinbarter Service

Dantherm A/S bietet einen Vertragsservice an, der Inspektions- und Wartungsmaßnahmen umfasst. Weitere Einzelheiten finden Sie im Abschnitt "Service-Vereinbarung" auf Seite 53.

---

### Werkzeug

Spezialwerkzeug wird nicht benötigt.

---

### ACHTUNG!

Vor Beginn der Wartungsarbeiten ist der Netzstecker zu ziehen!

Wenn der Entfeuchter in Betrieb war, muss man das Heizelement 15 Min. abkühlen lassen, ehe man den Entfeuchter zerlegt.

---

### Filterwechsel

Beim Einsatz als Gebäudeentfeuchter sollte der Luftfilter alle 3 Tage ausgewechselt werden. Ansonsten wird der Filter nach Bedarf ausgewechselt, je nach Umgebung, in der der Entfeuchter aufgestellt ist.

Beim Wechseln des Filters ist wie folgt vorzugehen:

Schritt	Tätigkeit
1	Dafür sorgen, dass der Strom zum Gerät abgeschaltet ist
2	Das Netz für den Lufteintritt hinten am Gerät demontieren
3	Filter entnehmen und mit Druckluft/einem Staubsauger säubern oder falls notwendig auswechseln
5	Danach den Filter wieder einsetzen
6	Netz für den Lufteintritt montieren und Strom wieder anschließen

---

*Fortsetzung auf der nächsten Seite*



## Vorsorgliche Wartung, *fortgesetzt*

### Inspektion/ Säuberung

Bei der Inspektion und der Säuberung des Geräts ist wie folgt vorzugehen:

Schritt	Tätigkeit
1	Dafür sorgen, dass der Strom zum Gerät abgeschaltet ist
2	Deckel demontieren
3	Erdungskabel abziehen, das mit einer Flachsteckhülse an der vorderen Trennplatte sitzt.
4	Erdungskabel abziehen, das mit einer Flachsteckhülse an einer Seite des Gehäuses sitzt.
5	Mehrfachstecker, der oben an der Vorderplatte des Gehäuses angebracht ist, trennen, indem man das obere linke Teil nach oben aus dem festen Teil zieht
6	Schlauch für die Regenerationsluft von den Stützen am Gehäuse bzw. am Rotorsektor abziehen und aus dem Gehäuse nehmen
7	Die gesamte Rotorsektion inkl. Ventilator nach oben aus dem Gehäuse herausziehen, indem man die vordere Trennplatte durch die Schlitze oben im Gehäuse zieht
8	Hintere Trennplatte an der Rotorsektion demontieren, um Zugang zu Rotor und Antriebsriemen zu erhalten
9	Gehäuse mit Druckluft, Staubsauger oder Wasser/Seife säubern
10	Rotor mit Druckluft säubern (begrenzter Druck)
11	Kanalstützen mit Druckluft reinigen
12	Antriebsmotor und Antriebsriemen des Rotors kontrollieren
13	Ventilator kontrollieren
14	Heizelement kontrollieren
15	Dichtungsleisten kontrollieren
16	Elektrik und Leitungen kontrollieren
17	Externe Feuchtigkeitssteuerung einstellen (Zubehör)
18	Die demontierten Teile in umgekehrter Reihenfolge montieren
19	Strom wieder anschließen
20	Funktionstest des Geräts durchführen (Wärme und Luft und Drehung des Rotors überprüfen) <b>ACHTUNG!</b> Mit der Hand überprüfen, ob die Trockenlufttemperatur höher als die Prozesslufttemperatur ist (+10–15°C). Überprüfen, ob die Regenerationslufttemperatur höher als die Prozesslufttemperatur ist (40–50°C).

*Fortsetzung auf der nächsten Seite*

## Vorsorgliche Wartung, *fortgesetzt*

---

**Rotorwäsche**

Der Rotor kann mit Wasser und etwas Spülmittel gesäubert werden. Eine Wäsche des Rotors soll jedoch nur bei kräftiger Verschmutzung vorgenommen werden, also nicht routinemäßig bei Inspektion. Wenden Sie sich an Dantherm den Händler und lassen Sie sich eine Anleitung für die Rotorwäsche schicken.

---

**Bedingungen für die  
Garantie**

Die Werksgarantie ist nur mit nachgewiesener vorsorglicher Wartung gültig. Es muss eine vorsorgliche Wartung im Abstand von mindestens 6 Monaten ausgeführt worden sein. Der Nachweis kann in Form eines niedergeschriebenen Protokolls/Journals erfolgen.

---

## Zubehör

### Einleitung

Bei Dantherm A/S können weitere Informationen über das Zubehör eingeholt werden.

### Zubehörliste

Nachfolgend eine vollständige Zubehörliste für den AD 120 B mit Abbildung, Beschreibung und Artikel-Nr.:

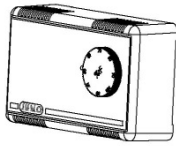
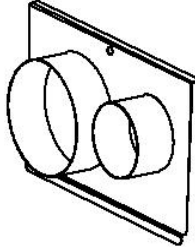
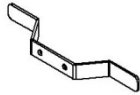
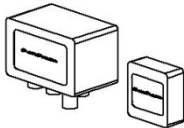
Zubehör	Abbildung	Beschreibung	Artikel-Nr.
Hygrostat		Der Entfeuchter ist für den Anschluss eines externen Hygrostats ausgelegt, das verwendet wird, wenn man einen bestimmten RF-Wert einhalten möchte. Das Hygrostat kann auf 30-100 % relative Luftfeuchtigkeit eingestellt werden. Das Kabel vom Hygrostat muss mit einem Stecker versehen sein, der in den Hygrostatanschluss des Entfeuchters vorn am Gehäuse passt.	351036
Rückwand		Bei Normalbetrieb kann ein geringer Unterdruck in dem Raum entstehen, in dem der Entfeuchter platziert ist, da die Regenerationsluft über einen Kanal aus dem Raum geleitet wird. Dies kann in bestimmten Fällen unerwünscht sein. In diesen Fällen kann man die Rückwand mit 2 Stützen für Prozesslufteintritt bzw. Regenerationslufteintritt verwenden.	351038
Stromleithalter		Wird verwendet, wenn man die Stromleitung fest montieren möchte.	351035
Taupunktsteuerung DH24		Ist ein elektronisches Hygrostat und eine Taupunktsteuerung in einem einzigen Produkt. Das DH 24 besteht aus einer Anschlussbox mit einem Feuchtigkeits- und Temperaturfühler und einem separaten Bediengerät.	351037

## Fehlersuche und –behebung

**Fehlersuche und –behebung** Zur Suche und Behebung eines Problems oder Fehlers ist nach dieser Tabelle vorzugehen.

Problem	Mögliche Ursache	Lösung
Das Gerät startet nicht.	Der Netzstecker ist nicht eingesteckt oder die Sicherung der Gruppe ist durchgebrannt	Überprüfen, ob das Gerät Strom erhält. Ist es mit dem Netz verbunden? Ist der Stecker korrekt eingesteckt, muss die Grupsicherung überprüft werden. Kontrollieren Sie auch, dass der Drehschalter am Entfeuchter in der gewünschten Position steht
Der Entfeuchter ist nicht in Betrieb	Wenn ein Hygrostat als Zubehör installiert ist, kann dieser den Entfeuchter ausgeschaltet haben	Kontrollieren Sie dies, indem Sie das Hygrostat z. B. auf 20 % RF senken. Der Entfeuchter wird anlaufen.
Die Trockenluft ist kälter als die Eintrittsluft, und die Regenerationsluft ist wärmer als normal	Der Rotor läuft nicht	Rotor, Getriebemotor und Antriebsriemen kontrollieren
Die notwendige Regenerations- und Trockenluft fehlen	Der Ventilator funktioniert nicht	Ventilator kontrollieren
Die Regenerationsluft ist kalt	Störung am Heizelement	Mit einem Zangenampere-meter kontrollieren, dass ca. 3,5 A gemessen werden können

**Bitte beachten!** Arbeitet das Gerät nicht vorschriftsmäßig, ist es sofort abzuschalten!

**Weitere Maßnahmen** Lässt sich das Gerät nicht wieder einschalten, sollte ein Dantherm-Händler hinzugezogen werden.

## Service-Vereinbarung

---

**Einleitung** Das Klimagerät besteht aus mechanischen und elektrischen Teilen und wird oft in einer extremen Umgebung aufgestellt, in der die Bauteile verschiedenen Klimabedingungen ausgesetzt sind. Das Gerät benötigt daher regelmäßige vorbeugende Wartung.

---

**Hotline** Der After Sales Support Department bei Dantherm A/S steht Ihnen im Falle eines Problems hilfreich zur Seite.

Zur Erzielung der möglichst schnellen und effektiven Hilfe bitten wir um die folgenden Angaben:

- Name
- Telefonnummer
- Einsatzort/Standort (Gerät)
- Firmenname
- E-Mail-Adresse
- Seriennr./Auftragnr.
- Land
- Typ (Gerät)
- Beschreibung des Problems

Dantherm A/S kontaktieren und um die After Sales Support-Abteilung bitten. Dann werden wir Ihnen möglichst schnell helfen.

Telefonnummer: +45 96 14 37 00  
Faxnummer: +45 96 14 38 00  
E-Mail-Adresse: service@dantherm.com

---

**Vorbeugender Wartungsbesuch** Dantherm A/S bietet sowohl Wartungsarbeiten als auch Abhilfe- und Notfallreparaturen für die Geräte an, so dass diese stets bestimmungsgemäß funktionieren. Zur Sicherstellung des jeweils zufrieden stellenden Betriebs der Geräte bietet Dantherm A/S vorbeugende Wartung an.

---

**Abhilfe- und Notfallreparatur** Im Falle von Fehlfunktionen des Produktes bietet Dantherm A/S die Durchführung von Abhilfe- und Notfallreparaturen der Klimageräte an. Bezüglich der Antwortzeit und des Preises werden mit dem Kunden Vereinbarungen getroffen.

---

**Einrichtung** Dantherm hat ein Netzwerk von Service-Partnern für die Durchführung der vorbeugenden Wartungsarbeiten aufgebaut. Diese Partner sind auf die aktuellen Klimageräte geschult und qualifiziert. Die Partner verfügen zudem über eine ausreichende Anzahl von Ersatzteilen, sodass jegliche Reparatur während des gleichen Besuchs durchgeführt werden kann.

Die Vereinbarung wird mit Dantherm A/S getroffen; auch die Gesamtverantwortlichkeit für die Vereinbarung liegt bei Dantherm A/S.

---

**Weitere Informationen** Für weitere Informationen über die Service-Vereinbarung in Ihrem Land oder Ihrer Region wenden Sie sich an:

Henrik Hersted  
After Sales Support Manager  
Dantherm A/S  
Telefon: +45 9614 4767  
Mobil: +45 2399 4066  
E-Mail-Adresse: heh@dantherm.com

---

## Technische Daten

### Daten

In nachstehender Tabelle sind die technischen Daten des Entfeuchters angeführt.

Spezifikation	Einheit	Wert
Trockenluftmenge, frei blasend	m <sup>3</sup> /h	150
Trockenluftmenge, nominell	m <sup>3</sup> /h	120
Regenerationsluftmenge	m <sup>3</sup> /h	35
Externer Druck, Prozessluft	Pa	50
Externer Druck, Regenerationsluft	Pa	50
Leistung bei 20°C 60 %RF	kg/h	0,43
Spezifische Leistung bei 20°C 60 %RF	g/kg	3,1
PTC- Heizelement, nominell	W	690
PTC- Heizelement, nominell	A	3,4
PTC- Heizelement, nominell	V	230
Ventilator	W	80
Getriebemotor	W	3,5
Angeschlossene Leistung, nominell	W	770
Spannung	V	220–230
Spannung	Hz	50
Rotor		Silicagel ø220/50
Rotorumdrehungen	U/h	16
Antriebsriemen		Ø6/665
LxBxH, Gehäuse	mm	325 x 312 x 291
LxBxH, gesamt	mm	405 x 312 x 316
Gewicht	kg	12
Schalldruckpegel (1 m von der Gehäusemitte und 1,6 m über dem Boden)	dB(A)	62

# Introduction

## Sommaire

---

### Introduction

Le présent manuel concerne le déshumidificateur AD 120 B de Dantherm. La table des matières ci-dessous vous donne un aperçu de tous les chapitres qui composent le présent manuel.

---

### Avertissement

**Il est de la responsabilité de l'opérateur d'avoir lu et compris ce manuel ainsi que les autres informations. Il lui incombe également de suivre scrupuleusement la procédure adéquate de fonctionnement et d'entretien.**

Il est recommandé de lire entièrement le manuel avant la première mise en service du groupe. Il est très important de connaître le mode de fonctionnement du groupe et toutes les consignes de sécurité pour éviter d'éventuels dommages matériels et/ou d'éventuelles blessures.

---

### Contenu



Le manuel traite des sujets suivants :

Sujet	Voir page
Généralités	56
Description du produit et de son fonctionnement	57
Consignes de préparation	60
Déballage et installation	61
Démarrage et paramétrage	63
Consignes d'entretien	65
Entretien préventif	66
Accessoires	69
Diagnostic de pannes	70
Contrat de service après vente	71
Spécifications techniques	72
Renseignements techniques	73
Dimensions	74
Diagramme de capacité	75
Circuit à courant	76
Schéma électrique	77
Pièces détachées	80
Appendice A - Pression externe	82

---

## Généralités

---

<b>Introduction</b>	Cette section reprend des informations générales concernant le groupe et le manuel de service.																
<b>Numéro de référence du manuel</b>	Le numéro de référence du manuel est 045784.																
<b>Groupe cible</b>	Les personnes concernées par ce manuel sont les techniciens qui installent le groupe, se chargent de l'entretien préventif et remplacent les pièces en cas de panne.																
<b>Droits d'auteurs réservés</b>	La copie de ce manuel, même partielle, est interdite sans autorisation écrite Dantherm A/S.																
<b>Réserve</b>	Dantherm A/S se réserve le droit de procéder à tout moment à des modifications et améliorations du produit et du manuel sans communication préalable ni obligation.																
<b>Déclaration de conformité de l'UE</b> 	<p>Dantherm A/S, Marienlystvej 65, DK-7800 Skive, déclarons, sous notre entière responsabilité, que le produit suivant :</p> <p style="text-align: center;">Déshumidificateurs, type AD 120 B, numéro de référence 351030:</p> <p>faisant l'objet de cette déclaration, sont conformes aux prescriptions des directives suivantes :</p> <table><tr><td>98/37/CEE</td><td>Directive sur les machines</td></tr><tr><td>73/23/CEE</td><td>Directive sur les basses tensions</td></tr><tr><td>89/336/CEE</td><td>Directive CEM</td></tr></table> <p>– sont fabriqués conformément aux normes harmonisées suivantes :</p> <table><tr><td>EN 12100-1</td><td>Sécurité des machines</td></tr><tr><td>EN 12100-2</td><td>Sécurité des machines</td></tr><tr><td>EN 60204-1</td><td>Sécurité des machines</td></tr><tr><td>EN 61000-6-4:1</td><td>Norme générique</td></tr><tr><td>EN 61000-6-2:1</td><td>Norme générique</td></tr></table> <p>Skive, le 14.11.2007</p>	98/37/CEE	Directive sur les machines	73/23/CEE	Directive sur les basses tensions	89/336/CEE	Directive CEM	EN 12100-1	Sécurité des machines	EN 12100-2	Sécurité des machines	EN 60204-1	Sécurité des machines	EN 61000-6-4:1	Norme générique	EN 61000-6-2:1	Norme générique
98/37/CEE	Directive sur les machines																
73/23/CEE	Directive sur les basses tensions																
89/336/CEE	Directive CEM																
EN 12100-1	Sécurité des machines																
EN 12100-2	Sécurité des machines																
EN 60204-1	Sécurité des machines																
EN 61000-6-4:1	Norme générique																
EN 61000-6-2:1	Norme générique																
<b>Autres déclarations</b>	Russie : 																
<b>Enlèvement</b>	Le groupe est conçu pour durer pendant de nombreuses années. Quand le groupe doit être mis au rebut, cela doit se faire dans le respect de la législation nationale et selon les procédures propres à la protection de l'environnement.																

---



## Description du produit et de son fonctionnement

---

### Introduction

Le présent chapitre présente une description du AD 120 B et en décrit son fonctionnement :

---

### Utilisation

Le déshumidificateur AD 120 B absorbe l'humidité d'une quantité d'air en présence dans une pièce et l'humidité absorbée est évacuée du déshumidificateur avec l'air de régénération. L'absorption et la libération d'humidité se produisent par adsorption dans un rotor étanche à gel de silice (supporte l'eau libre).

---

### IMPORTANT !

L'air qui doit être asséché ne peut contenir de particules solides, de substances chimiques, de dissolvants ni de vapeurs/gaz explosibles. Cela vaut également pour l'air de régénération utilisé.

De plus, le déshumidificateur ne peut être installé dans un local où peuvent apparaître des vapeurs/gaz explosibles, des brouillards d'huile, des gaz d'échappement de moteurs diesel ou similaires.

Il convient d'éviter de soumettre le groupe à une charge égale ou supérieure à 20 kg, cela pourrait le détériorer.

---

### Air

La valeur limite de température de l'air entrant est de 45°C et la valeur limite de pression atmosphérique max./min. est atm. +/- 300 Pa.

La pression atmosphérique varie la plupart du temps lorsque le déshumidificateur est raccordé à un autre système de traitement d'air. La pression dans le système principal va alors être transmise au déshumidificateur.

Si des variations de pression trop importantes réduisent la capacité du déshumidificateur, il convient alors de consulter le fournisseur de votre déshumidificateur.

---

**Corps de chauffe PTC** Le corps de chauffe utilise de l'énergie en fonction de la valeur de la quantité d'air en présence, c'est-à-dire s'il n'y a pas d'air, il n'y a pas de consommation d'énergie. C'est la raison pour laquelle il n'y a aucun thermostat de contrôle ni de thermostat de sécurité puisqu'ils garantiraient une température donnée en cas de changement de quantité d'air. Le corps de chauffe installé s'en charge.

#### **Avertissement :**

Ne touchez pas le corps de chauffe lorsque celui-ci est sous tension puisque les ailettes sont conductrices.

---

### Installation

AD 120 B est destiné à une utilisation intérieure et à des installations stationnaires. Il ne peut être installé dans des endroits où il se pourrait que de l'eau pénètre dans l'appareil. Voir chapitre "Déballage et installation" en page 61.

---

*Suite page suivante.*

## Description du produit et de son fonctionnement, *suite*

### Illustration

Ce qui suit illustre le parcours de l'air dans le déshumidificateur :

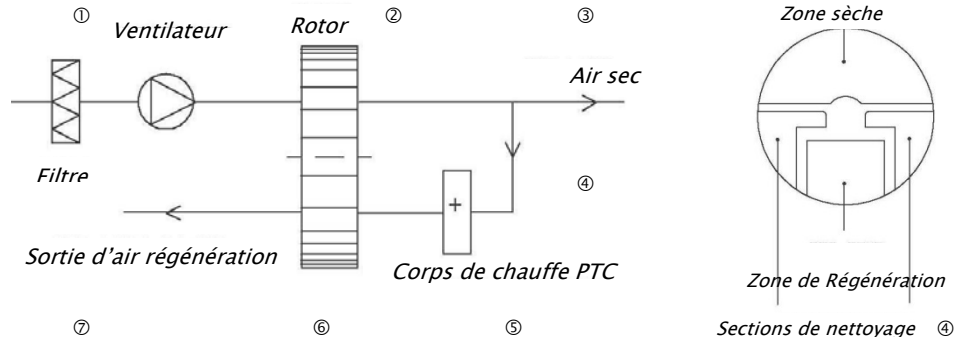

### Fonctionnement du déshumidificateur

Ce qui suit illustre le parcours de l'air dans le déshumidificateur :

Phase	Description
1	Le ventilateur aspire l'air humide au travers du filtre du déshumidificateur.
2	Le rotor extrait l'humidité contenue dans l'air.
3	L'air sec est expulsé du déshumidificateur.
4	L'air de régénération est extrait des deux sections à 30 degrés du rotor, placés de chaque côté de la section de régénération.
5	Le corps de chauffe PTC chauffe l'air de régénération jusqu'à environ 110 °C (à l'arrivée de 20 °C)
6	L'air de régénération recueille l'humidité du rotor.
7	L'air de régénération humide est expulsé du déshumidificateur.

Les deux voies de l'air sont fixes et le rotor tourne pour obtenir alors un processus de déshumidification/régénération automatique et continu.

### Illustration

Voici une illustration du déshumidificateur :

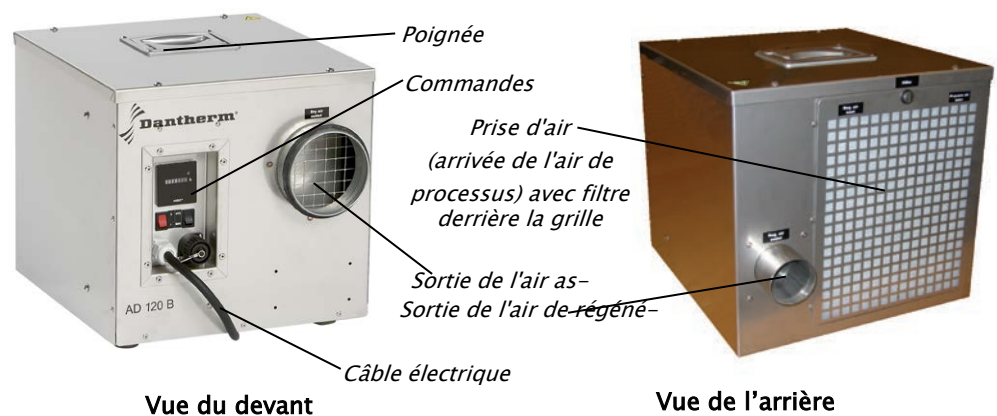

*Suite en page suivante*

## Description du produit et de son fonctionnement, *suite*

### Illustration, commandes

Voici une illustration du panneau de commandes :

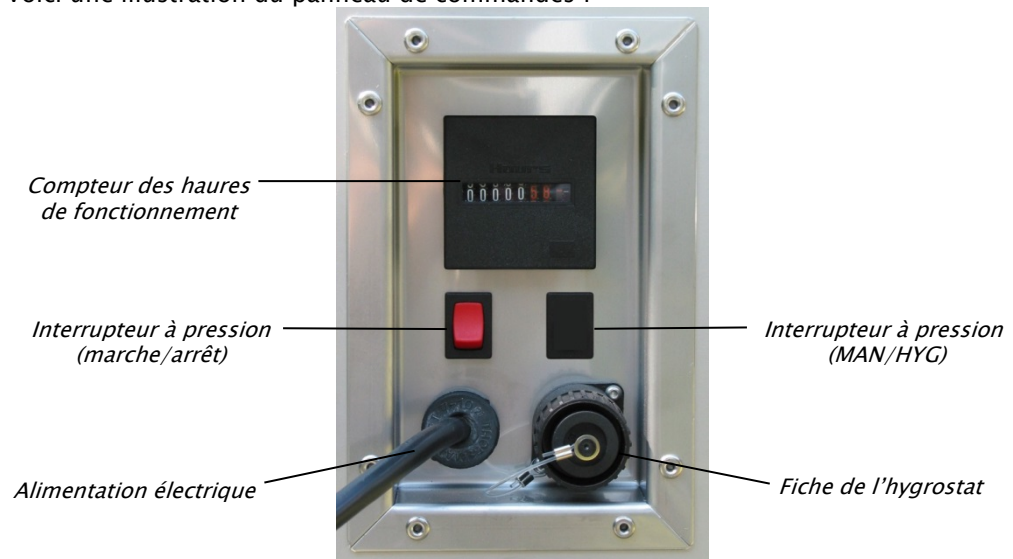

### Commandes de l'élément/fonction

Voici décrites les différentes fonctions relevant de la commande :

Élément	Fonction
Compteur des heures de fonctionnement	Compteur indiquant le nombre d'heures de fonctionnement
Interrupteur à pression, rouge (marche/arrêt)	Position 0 : Le déshumidificateur se coupe. Position I : Le déshumidificateur s'allume.
Interrupteur à pression, noir (MAN/HYG)	Position MAN : Fonctionnement manuel Position HYG : Commande de l'hygrostat
Alimentation électrique	Approvisionne le groupe en électricité.
Fiche de l'hygrostat	Le groupe peut être équipé d'une commande d'hygrostat et/ou de point de condensation (accessoire). Voir chapitre "Accessoires" en page 69.

## Consignes de préparation

### Sommaire

---

#### Contenu

Ce chapitre traite des sujets suivants :

Sujet	Voir page
Déballage et installation	61
Démarrage et paramétrage	63

---

## Déballage et installation

**Introduction** Ce chapitre donne des indications sur le déballage et l'installation de AD 120 B.

**Important** Seuls des techniciens compétents et certifiés sont autorisés à procéder à l'installation du groupe !

**Avant de commencer** Veillez à ce que les points suivants soient respectés avant de procéder à l'installation :

- Conduits/tuyaux
- Lien

Utilisez les conduits/tuyaux de taille identique à celle des raccords montés.

**Puissance raccordée, consommation et quantités d'air** Le corps de chauffe peut atteindre 1 200 watts. L'installation doit donc pouvoir supporter une telle puissance. La puissance du corps de chauffe dépend de la quantité d'air en présence dans le local (quantité d'air de régénération). Elle est déterminée par les conditions de pression interne du déshumidificateur qui dépendent elles-mêmes de la quantité d'air de processus actuelle.

**Emballage** AD 120 B est livré dans une boîte en carton.

**Procédure** Pour déballer et installer le déshumidificateur, il convient de suivre les étapes suivantes

Etape	Manipulation
1	Ouvrez l'emballage en carton en son sommet et ôtez le groupe de la boîte à l'aide de la poignée qui se trouve au-dessus de l'appareil.
2	Placez le groupe à l'intérieur sur une base horizontale, sur ses 4 pieds en caoutchouc.
3	Equipez la sortie d'air de régénération à l'arrière du groupe d'un conduit/tuyau $\varnothing 50$ pour l'évacuation de l'air du groupe. L'extension de conduit doit être la plus courte possible. <b>ATTENTION :</b> Si le conduit est éloigné du déshumidificateur, il convient d'en garantir la vidange par un orifice de drainage, par exemple, de min. $\varnothing 4$ au niveau le plus bas.

Suivez les étapes suivantes pour l'installation d'autres conduits/tuyaux, si nécessaire, en relation avec le processus de déshumidification :

Etape	Manipulation
4	Equipez la sortie d'air sec d'un conduit/tuyaux de $\varnothing 100$ et éventuellement d'une vanne papillon pour le réglage de la quantité d'air.
5	Remplacez la grille de la prise d'air par une plaque munie de deux conduites pour la prise d'air de processus et la prise d'air de régénération (accessoire). Voir chapitre "Accessoires" en page 69.

*Suite en page suivante*

## Déballage et installation, *suite*

Illustration  
raccords de conduit

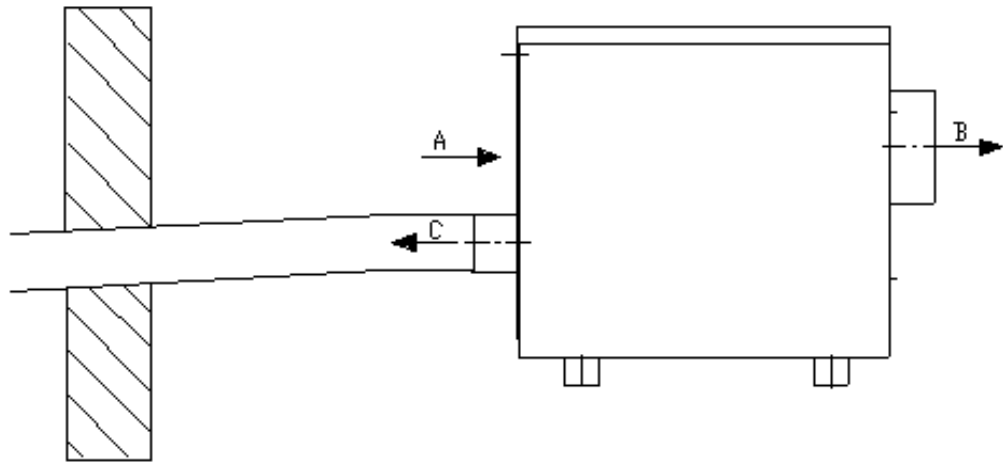

	DA	EN	DE	FR
A	Procesluft tilgang	Process air intake	Prozesslufteintritt	Entrée d'air process
B	Tørluft afgang	Dry air outlet	Trockenluftaustritt	Sortie d'air sec
C	Regenereringsluft afgang	Regeneration air outlet	Regenerationsluft-austritt	Sortie d'air régénération

## Démarrage et paramétrage

**Introduction** Ce chapitre donne des directives pour le démarrage et le paramétrage du AD 120 B.

**Raccordement électrique** Le déshumidificateur est fourni avec un câble de 2 mètres muni d'une fiche de 230 V, 1N + PE.  
La puissance raccordée est de 0,78 kW, pour fusible de 10A.

**Processus optimal** La quantité d'air de régénération doit toujours être réglée sur 35 m<sup>3</sup>/h.  
**ATTENTION**  
La capacité du déshumidificateur n'augmente pas si la quantité d'air de régénération est réglée sur une valeur supérieure. Si la quantité d'air de régénération est réglée sur une valeur trop basse, cela peut endommager le corps de chauffe et entraînerait une forte condensation d'eau dans la sortie d'air de régénération.

**Procédure** Suivez la procédure ci-dessous pour le démarrage et le paramétrage du groupe :

Etape	Manipulation	
1	Vérifiez que tous les conduits/tuyaux sont raccordés correctement et que le lien est bien fixé.	
2	Vérifiez que le filtre est bien en place.	
3	Branchez la prise sur 230 V CA.	
4	Mettez les interrupteurs à pression (rouge et noir) sur la position souhaitée:	
	<b>Rouge</b>	<b>Noir</b>
	Pos. 0: Le déshumidificateur se coupe	Pos. MAN: Fonctionnement manuel
	Pos. I: Le déshumidificateur s'allume	Pos. HYG: Commande de l'hygrostat
5	La quantité d'air de régénération doit être réglée à l'aide d'une vanne papillon (non fournie)	



Le déshumidificateur est maintenant prêt à fonctionner.

*Suite en page suivante*

## Démarrage et paramétrage, *suite*

---

**Fonctionnement continu du ventilateur quand le déshumidificateur est commandé par un hygromètre**

Ce mode de fonctionnement est uniquement utilisé quand un hygromètre est raccordé! Dans certains cas, quand le déshumidificateur est commandé par un hygromètre, il peut être désirable de laisser fonctionner le ventilateur tourner, indépendamment de la déshumidification. Dans ces cas le ventilateur et le rotor fonctionnent en continu. L'hygromètre met en marche en arrête le corps de chauffe selon la valeur réglée. Quand le corps de chauffe est déconnecté, il n'y a aucune déshumidification.

Pour obtenir ce mode de fonctionnement il faut apporter une modification au câblage, voir chapitre "Circuit à courant", page 76:

Etape	Manipulation
1	Retirez le couvercle
2	Modifier la connexion entre les bornes 6 et 7 en bas sur la fiche multiple, de sorte à établir une connexion entre 3 et 7. IMPORTANT: Serrer bien le conducteur qui reste dans la borne 6 (voir le numérotage sur le côté intérieur du couvercle).

---



## Consignes d'entretien

### Sommaire

---

**NB** Les pièces détachées se trouvent en page 80 et suivantes.

---

**Important** La prise d'alimentation doit toujours être enlevée avant toute intervention sur l'humidificateur !

---

**Contenu** Ce chapitre traite des sujets suivants :

Sujet	Voir page
Entretien préventif	66
Accessoires	69
Diagnostic de pannes	70
Contrat de service après vente	71

---

## Entretien préventif

---

### Introduction

Le déshumidificateur contient peu de pièces mobiles et, en général, des composantes de haute qualité et de grande résistance.

Il convient de procéder à un entretien préventif sous forme de nettoyage et d'inspection périodique pour garantir un fonctionnement sans le moindre problème et maximiser la résistance. Il est important de noter que la fréquence des entretiens peut varier en fonction de l'endroit où le groupe est installé.

---

### Contrat d'entretien

Dantherm A/S propose un contrat d'entretien, comprenant une révision préventive et/ou réparatrice. Pour de plus amples détails, voir le chapitre « Contrat de service après vente », page 71.

---

### Outil

Aucun outil particulier n'est utilisé.

---

### IMPORTANT !

La prise d'alimentation doit être enlevée avant de procéder à toute intervention d'entretien sur l'humidificateur !

Si le déshumidificateur a été utilisé, il convient de laisser refroidir le corps de chauffe pendant 15 minutes avant de démonter l'appareil.

---

### Remplacement du filtre

En cas d'utilisation comme déshumidificateur de bâtiment, il convient de remplacer le filtre à air tous les 3 jours. Sinon, le filtre doit être remplacé en fonction de l'endroit où le déshumidificateur est installé.

Pour le remplacement du filtre, suivez les étapes suivantes :

Etape	Manipulation
1	Vérifiez que le groupe est hors tension.
2	Démontez la grille devant la prise d'air, à l'arrière du groupe.
3	Retirez le filtre et nettoyez-le avec de l'air comprimé/aspirateur ou remplacez-le si nécessaire.
5	Remettez le filtre en place.
6	Refixez la grille devant la prise d'air et mettez de nouveau le groupe sous tension.

---

*Suite en page suivante*

## Entretien préventif, *suite*

### Vérification/ nettoyage

Suivez les étapes suivantes pour procéder à la vérification et au nettoyage du groupe :

Etape	Manipulation
1	Vérifiez que le groupe est hors tension.
2	Retirez le couvercle.
3	Retirez le câble de prise de terre qui est branché à la plaque séparatrice la plus en avant.
4	Retirez le câble de prise de terre qui est branché sur le côté du corps de l'appareil.
5	Retirez la multi-fiche placée la plus en haut sur la plaque frontale de l'appareil, en tirant la pièce gauche supérieure et en l'enlevant de l'élément fixe.
6	Tirez le flexible de l'air de régénération des conduites du corps de l'appareil puis de la section du rotor puis retirez-le de l'appareil.
7	Tirez la section rotor entièrement, ventilateur compris, et sortez-la de l'appareil en glissant la plaque séparatrice la plus en avant dans les fentes en haut de l'appareil.
8	Retirez la plaque séparatrice la plus en arrière de la section rotor pour avoir accès au rotor et à la courroie de transmission.
9	Nettoyez l'appareil avec de l'air comprimé, un aspirateur ou de l'eau/savon.
10	Nettoyez le rotor avec de l'air comprimé (pression limitée).
11	Nettoyez les conduits avec de l'air comprimé.
12	Contrôlez le moteur d'entraînement et la courroie de transmission du rotor.
13	Contrôlez le ventilateur.
14	Contrôlez le corps de chauffe.
15	Contrôlez les joints.
16	Contrôlez le dispositif électrique et les câbles.
17	Réglez la commande externe d'humidité (accessoire).
18	Remontez les pièces démontées dans l'ordre inverse.
19	Remettez le groupe sous tension.
20	Procédez à un test de fonctionnement du groupe (vérifiez la chaleur et l'air et contrôlez si le rotor tourne). <b>ATTENTION</b> Vérifiez avec la main si la température de l'air sec est plus élevée que la température de l'air de processus (+ 10–15°C). Vérifiez si la température de l'air de régénération est plus élevée que la température de l'air de processus (40–50°C).

*Suiteen page suivante*

## Entretien préventif, *suite*

---

**Nettoyage du rotor** Le rotor peut être nettoyé avec de l'eau à laquelle on ajoute un peu de produit vaisselle. On ne peut toutefois procéder au lavage du rotor que s'il est très encrassé et si la saleté gêne la routine de contrôle habituelle. Contactez Dantherm le distributeur pour demander conseil sur le lavage du rotor.

---

**Conditions pour la garantie** La garantie d'usine n'est valable qu'en cas d'entretien préventif justifié. Il convient de procéder à un entretien préventif tous les 6 mois minimum. La justification peut être fournie sous forme de journal écrit.

---

## Accessoires

### Introduction

Pour davantage d'informations sur un accessoire spécifique, il convient de s'adresser à Dantherm A/S.

### Liste

Voici la liste complète des accessoires pour AD 120 B avec dessin, description et numéro de référence :

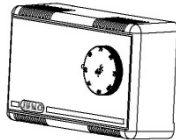
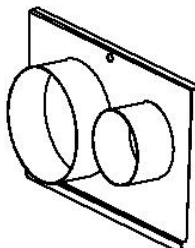
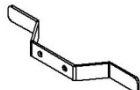
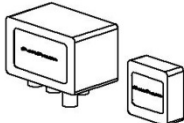
Accessoires	Illustration	Description	Numéro de référence
Hygostat		Le déshumidificateur est conçu pour être raccordé à un hygostat externe qui est utilisé lorsque l'on souhaite maintenir une certaine valeur de l'humidité relative. L'hygostat peut être réglé sur 30 à 100 % d'humidité relative. Le câble de l'hygostat doit être pourvu d'une fiche mâle adaptée à la fiche femelle de l'hygostat du déshumidificateur, placée à l'avant de l'appareil.	351036
Plaque arrière		Lors du fonctionnement habituel, une dépression peut survenir dans le local où le déshumidificateur est placé, parce que l'air de régénération est évacué hors du local via un conduit. Dans certains cas, cela peut être tout à fait indésirable et en l'occurrence, on peut utiliser la plaque arrière à 2 conduits pour l'air de processus, air entrant et air de régénération.	351038
Attache pour câbles électriques		Est utilisé si l'on souhaite fixer les câbles électriques.	351035
Commande du point de condensation DH24		Il s'agit d'un hygostat électronique et d'une commande de point de condensation en un seul et même produit. Le DH 24 se compose d'une boîte de jonction avec sonde d'humidité et de température et d'un panneau de commande séparé.	351037

## Diagnostic de pannes

### Diagnostic de pannes

Consulter le tableau ci-dessous pour circonscrire et résoudre le problème ou la panne qui se présente :

Problème	Raisons éventuelles	Solution
L'appareil ne démarre pas	La prise électrique n'est pas branchée ou le fusible du groupe est brûlé.	Contrôler que l'alimentation électrique à l'appareil est en ordre. Le câble est-il bien branché ? Si la prise est bien mise, il convient alors de contrôler le fusible du groupe. Contrôlez également si le commutateur rotatif est bien sur la position souhaitée.
Le déshumidificateur ne fonctionne pas.	Si un hygrostat est installé comme accessoire, il se peut qu'il ait coupé le déshumidificateur.	Vérifiez cela en diminuant l'hygrostat à 20 % HR, par exemple. Le déshumidificateur se mettra alors en marche.
L'air sec est plus froid que l'air entrant et l'air de régénération a une température supérieure à la normale.	Le rotor ne tourne pas.	Vérifiez le rotor, le moteur à engrenages et la courroie de transmission.
Ce n'est pas l'air de régénération et l'air sec demandé.	Le ventilateur ne fonctionne pas.	Contrôlez le ventilateur.
L'air de régénération est froid.	Panne au niveau du corps de chauffe	Vérifiez à l'aide d'une pince ampèremétrique si l'on attend environ 3,5 A.

### Remarque

Si l'appareil ne fonctionne pas comme il faut, il convient de l'arrêter immédiatement !

### Complément d'informations

Si le déshumidificateur ne redémarre toujours pas, il convient de contacter votre distributeur Dantherm.

## Contrat de service après vente

---

### Introduction

L'unité comprend des pièces mécaniques électriques. De même, les unités sont souvent situées dans des conditions rudes et exposées à de conditions différentes climatiques. Aussi, un entretien préventif est-il indispensable pour garantir que l'unité continue à répondre aux spécifications indiquées.

---

### Hotline

Le service après vente chez Dantherm A/S propose son assistance en cas de problème. Pour vous offrir une assistance rapide et efficace, veuillez avoir à votre disposition les informations suivantes avant de nous contacter:

- Nom
- Numéro de téléphone
- Site/emplacement
- Nom de société
- E-mail
- N° série de l'appareil
- Pays
- Nom de l'appareil
- Description du problème

Veuillez ensuite appeler Dantherm A/S, et demander le service après vente. Nous vous assisterons dans les plus brefs délais:

Téléphone: +45 96 14 37 00  
Fax: +45 96 14 38 00  
E-mail: [service@dantherm.com](mailto:service@dantherm.com)

---

### Visites d'entretien préventif

Dantherm A/S propose de réaliser cet entretien préventif de sorte que les appareils fonctionnent de manière satisfaisante en tout temps.

---

### Réparations correctives et réparations de secours

En cas de malfonctionnement d'un produit, Dantherm A/S propose de réaliser des réparations correctives ainsi que des réparations de secours sur les unités. Prix et délais de ces réparations doivent être convenu avec le client.

---

### Setup

Dantherm A/S a établi un réseau de services de dépannage qui s'occupe de l'entretien préventif. Ces partenaires sont formés et certifiés sur l'unité en question. Ces partenaires ont une quantité convenables des pièces de rechange en stock de sorte que n'importe quelle réparation puisse être effectuée pendant une visite.

Un tel contrat de service sera conclu avec Dantherm A/S - et le contrat reste la responsabilité entière de Dantherm A/S.

---

### Informations supplémentaires

Pour informations supplémentaires sur un contrat de service dans votre pays ou région, veuillez prendre contact avec:

Henrik Hersted  
After Sales Support Manager  
Dantherm A/S  
Téléphone: +45 9614 4767  
Mobile: +45 2399 4066  
E-mail: [heh@dantherm.com](mailto:heh@dantherm.com)

---

## Spécifications techniques

### Spécifications

Le tableau présente les spécifications techniques des déshumidificateurs :

Spécification	Unité	Valeur
Quantité d'air sec, libre	m <sup>3</sup> /h	150
Quantité d'air sec, nominale	m <sup>3</sup> /h	120
Quantité d'air normale	m <sup>3</sup> /h	35
Pression externe, air de processus	Pa	50
Pression externe, air normal	Pa	50
Capacité à 20°C 60 % HR	kg/h	0,43
Capacité spécifique à 20°C 60 % HR	g/kg	3,1
Corps de chauffe PTC, nominal	W	690
Corps de chauffe PTC, nominal	A	3,4
Corps de chauffe PTC, nominal	V	230
Ventilateur	W	80
Moteur à engrenages	W	3,5
Puissance de raccordement, nominale	W	770
Tension	V	220–230
Tension	Hz	50
Rotor		Gel de silice ø220/50
Tours du rotor	o/h	16
Courroie de transmission		Ø6/665
LxlxH, corps de l'appareil	mm	325 x 312 x 291
LxlxH, total	mm	405 x 312 x 316
Poids	kg	12
Niveau sonore (1 m du centre de l'appareil et 1,6 m au-dessus du sol)	dB(A)	62



## Teknisk information/Technical information/Technische Hinweise/Renseignements techniques

DA

Emne	Se side
Dimensioner	74
Kapacitetsdiagram	75
Nøglediagram	76
Ledningstræk	77

EN

Topic	See page
Dimensions	74
Capacity diagram	75
Power circuit	76
Wiring diagram	77

DE

Thema	Siehe Seite
Abmessungen	74
Kapazitätsdiagramm	75
Stromkreis	76
Schaltplan	77

FR

Sujet	Voir page
Dimensions	74
Diagramme de capacité	75
Circuit à courant	76
Schéma électrique	77

## Dimensioner/Dimensions/Abmessungen/Dimensions

Illustration  
Abbildung

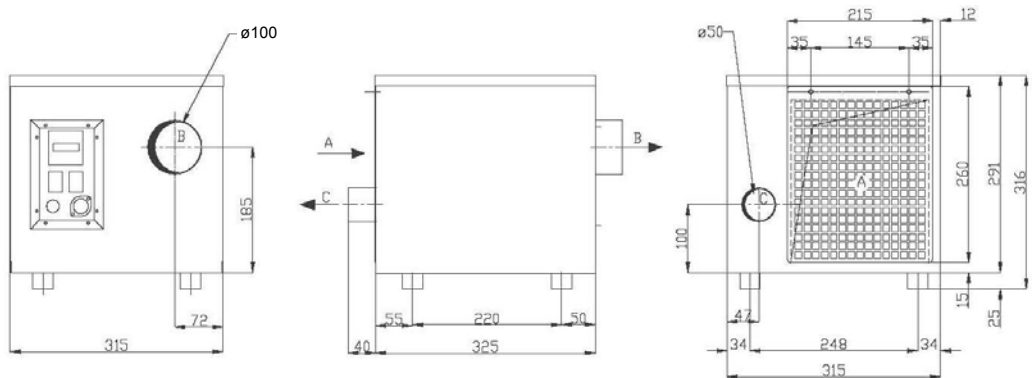

	DA	EN	DE	FR
A	Procesluft tilgang	Process air intake	Prozesslufteintritt	Entrée d'air process
B	Tørluft afgang	Dry air outlet	Trockenluftaustritt	Sortie d'air sec
C	Regenereringsluft afgang	Regeneration air outlet	Regenerationsluft-austritt	Sortie d'air ré-génération

# Kapacitetsdiagram/Capacity diagram/ Kapazitätsdiagramm/ Diagramme de capacité

Diagram  
Diagramm  
Schéma

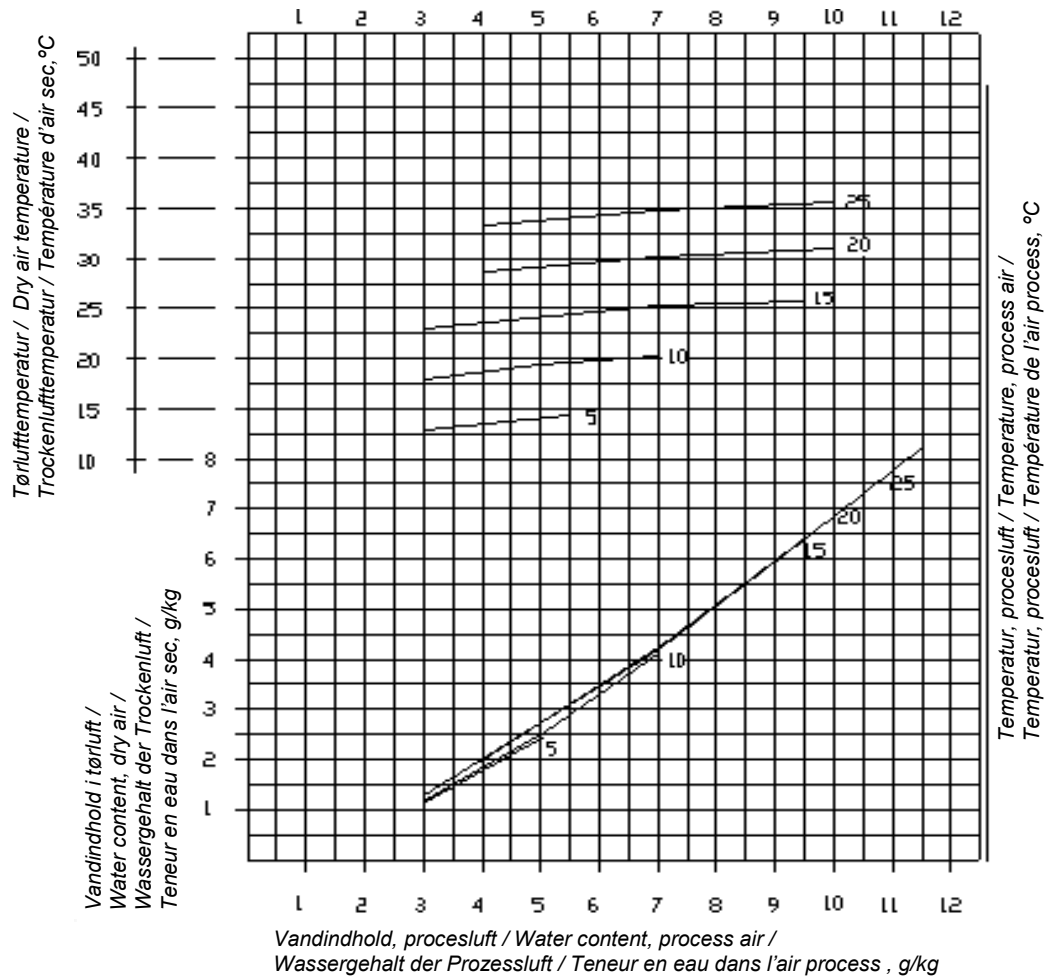

## Nøglediagram/Power circuit/Stromkreis/Circuit à courant

Diagram  
Diagramm  
Schéma

*Konstant drift / Continuous operation /  
Dauerbetrieb / Fonctionnement continu*

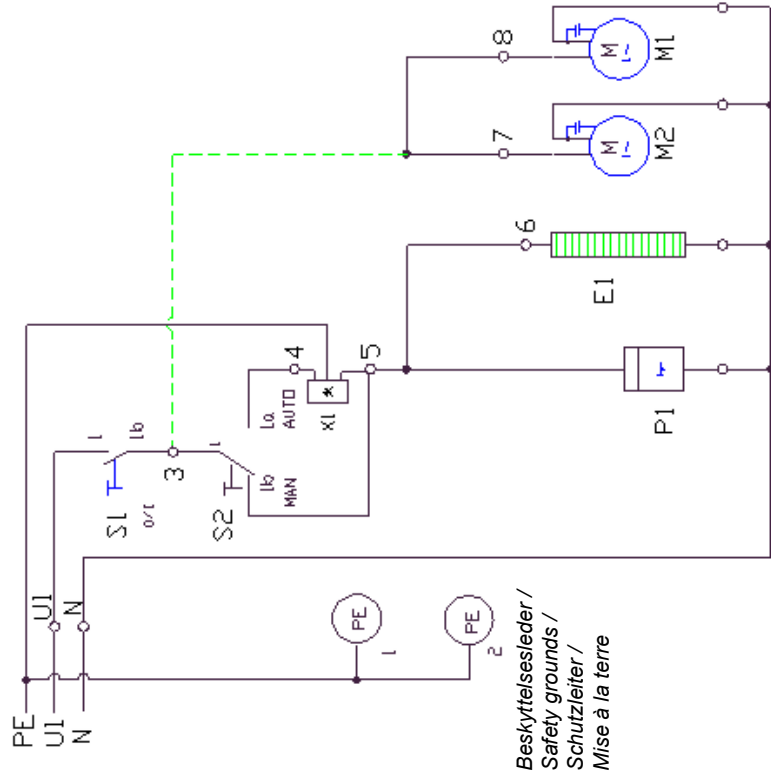

*Standard drift / Standard operation /  
Standardbetrieb / Fonctionnement standard*

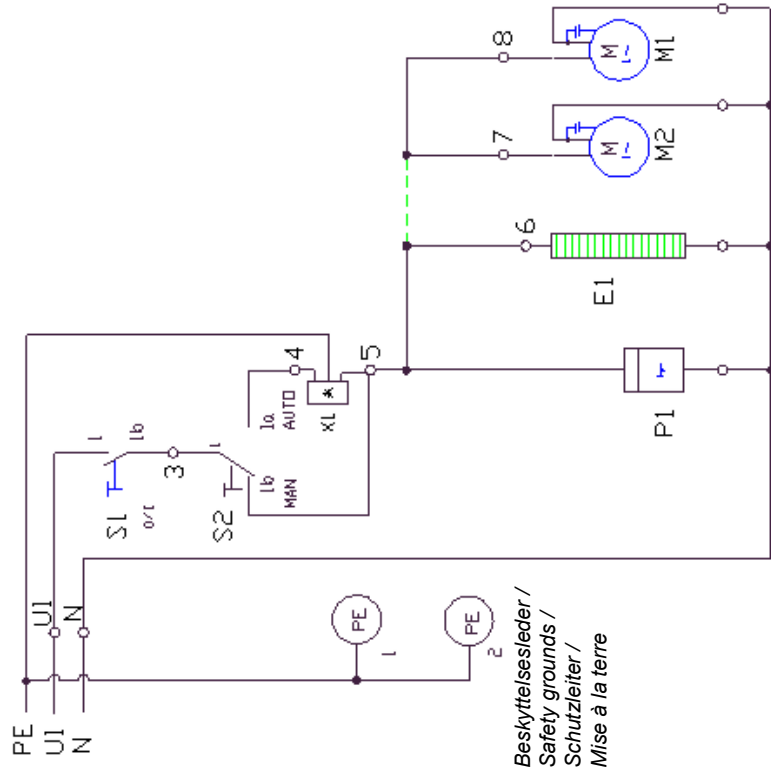

# Ledningstræk/Wiring diagram/Schaltplan/Schéma électrique

Diagram  
Diagramm  
Schéma

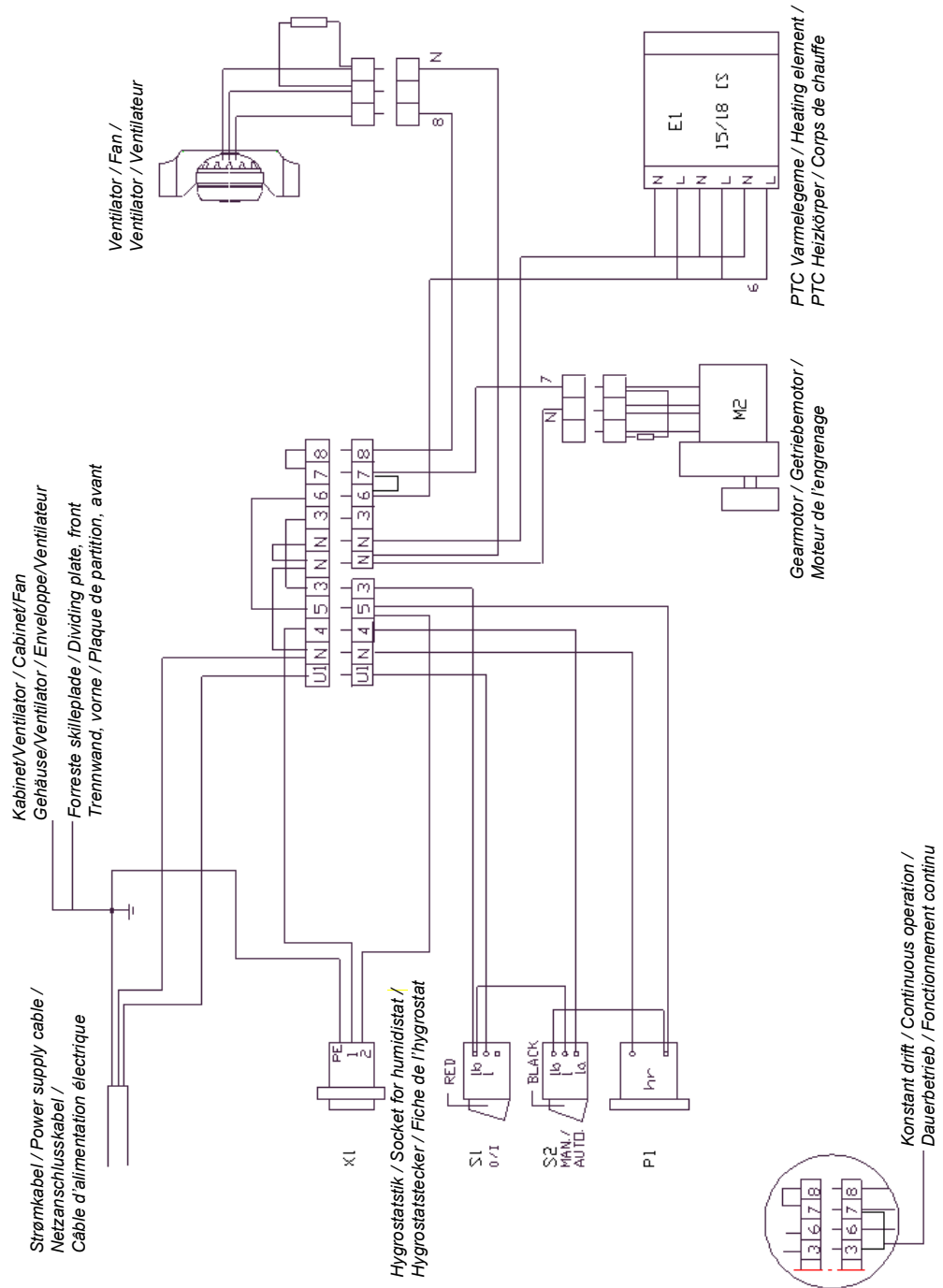

Continued overleaf

## Ledningstræk/Wiring diagram/Schaltplan/Schéma électrique, *continued*

Ordforklaring/  
Legend

Position	(DA)	(EN)
	Beskrivelse	Designation
S1	Vippeafbryder, rød, on/off (start/stop)	Toogle switch, red, on/off
S2	Vippeafbryder, sort, man/hyg	Toogle switch, black, man/hyg
P1	Timetæller	Hourcounter
M1	Motor til drivgear	Motor for gear
M1	Kondensator	Capacitor
M1	Gear	Gear
M2	Ventilator	Fan
M2	Kondensator	Capacitor
E1	Varmelegeme	Heating element
X1	Hygrostatstik på affugter	Connector on cabinet for hygostat
X1	Hygrostatstik på kabeltilslutning	Connector for hygostat cable
X1	Blændkappe	Cover for connector
PE1	Tilslutning af beskyttelsesleder på skilleplade	Connection of protective conductor between PE and dividing plate
PE2	Tilslutning af beskyttelsesleder på ventilator	Connection of protective conductor between fan and cabinet

*Continued overleaf*

## Ledningstræk/Wiring diagram/Schaltplan/Schéma électrique, *continued*

Legende/  
Légende

Position	(DE)	(FR)
	Beschreibung	Désignation
S1	Kippschalter, rot (Ein-/Ausschalten)	Interrupteur à pression, rouge (marche/arrêt)
S2	Kippschalter, schwarz (MAN/HYG)	Interrupteur à pression, noir (MAN/HYG)
P1	Betriebsstundenzähler	Compteur horaire
M1	Motor für Antriebsgetriebe	Moteur pour l'entraînement
M1	Kondensator	Condenseur
M1	Getriebe	Vitesse
M2	Ventilator	Ventilateur
M2	Kondensator	Condenseur
E1	Heizelement	Corps de chauffe
X1	Hygrostatanschluss am Entfeuchter	Fiche de l'hygrostat sur le déshumidificateur
X1	Hygrostatanschluss	Fiche de l'hygrostat
X1	Abdeckkappe	Capot
PE1	Anschluss des Schutzleiters an Trennplatte	Raccordement à la terre sur la plaque séparatrice
PE2	Anschluss des Schutzleiters am Ven- tilator	Raccordement à la terre sur le ventilateur

Reservedele/Spare parts/Ersatzteile/Pièces détachées

Illustration  
Abbildung

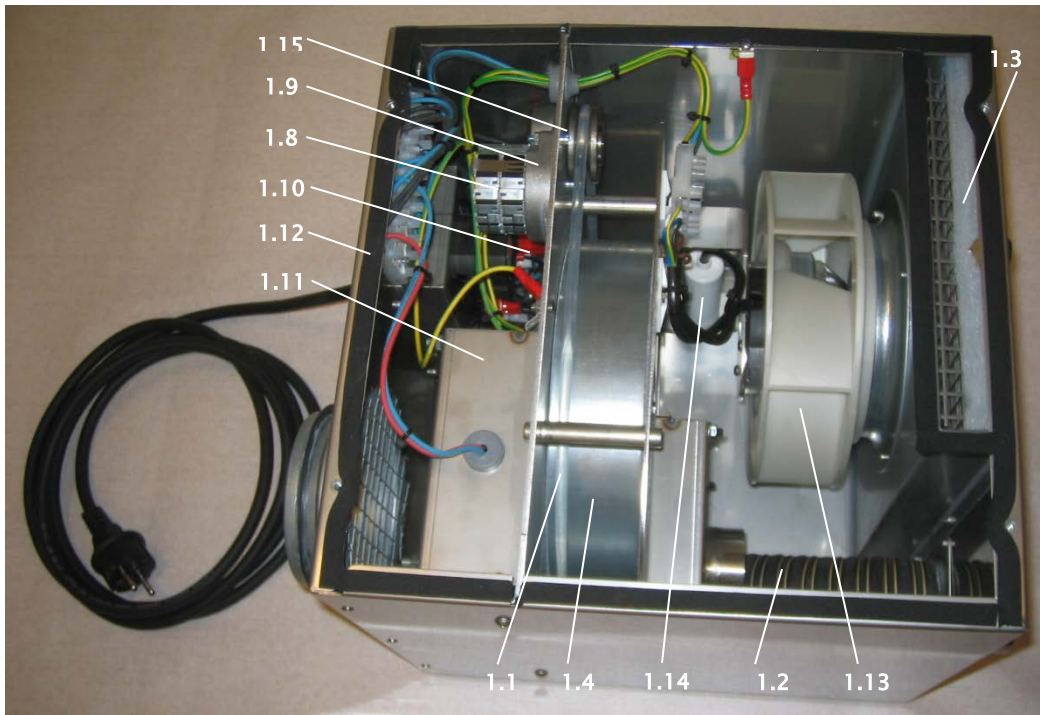

Continued overleaf



**Reservedele/Spare parts/Ersatzteile/Pièces détachées, *continued***
**Reservedele/  
 spare parts**

Pos.	Dantherm no	DA	EN
		Beskrivelse	Description
1.1	040788	Kilerem Dn 6/660	Drive belt Dn 6/660
1.2	040789	Grå slange Dn 51, NG2M, 14 cm	Grey hose Dn 51, NG2M, 14 cm
1.3	040790	Filter 260x220	Filter 260x220
1.4	040791	Rotor Dn 220/50	Rotor Dn 220/50
1.5	040792	Vippeafbryder, sort (MAN/HYG)	Toggle switch, black (MAN/HYG)
1.6	040793	Vippeafbryder, rød (start/stop)	Toggle switch, red (on/off)
1.7	040794	Timetæller	Hour Counter
1.8	040795	Saia Motor UFR12.230	Saia Motor UFR12.230
1.9	040796	Saia Gear B30S	Saia Gear B30S
1.10	040797	Kondensator for gearmotor 0,12 µf	Capacitor for gearmotor 0,12 µf
1.11	040798	Varmelegeme PTC, 15/18 IS	Heating element PTC, 15/18 IS
1.12	040799	PTFE Isolering, enkelt	PTFE Insulation, single
1.13	040800	Ventilator R2E190-AE77-85	Fan R2E190-AE77-85
1.14	040801	Kondensator for ventilator 3 µf	Capacitor for fan 3 µf
1.15	046381	Remskive R995	Pulley R995

**Ersatzteile/  
 Pièces détachées**

Pos.	Dantherm No.	DE	FR
		Beschreibung	Désignation
1.1	040788	Keilriemen Dn 6/660	Courroie Dn 6/660
1.2	040789	Schlauch Dn 51, NG2M, 14 cm	Tuyaux Dn 51, NG2M, 14 cm
1.3	040790	Filter 260x220	Filtre 260x220
1.4	040791	Rotor Dn 220/50	Rotor Dn 220/50
1.5	040792	Kippschalter, schwarz (MAN/HYG)	Interrupteur à pression, noir (MAN/HYG)
1.6	040793	Kippschalter, rot (Ein-/Ausschalten)	Interrupteur à pression, rouge (marche/arrêt)
1.7	040794	Betriebsstundenzähler	Compteur horaire
1.8	040795	Saia Motor UFR12.230	Saia Moteur UFR12.230
1.9	040796	Saia Getriebe B30S	Saia Vitesse B30S
1.10	040797	Kondensator für Motor 0,12 µf	Condensateur p. moteur 0,12 µf
1.11	040798	Heizelement PTC, 15/18 IS	Corps de chauffe PTC, 15/18 IS
1.12	040799	PTFE Isolierung, einzeln	PTFE Isolation, simple
1.13	040800	Ventilator R2E190-AE77-85	Ventilateur R2E190-AE77-85
1.14	040801	Kondensator für Ventilator 3 µf	Condensateur p. ventilateur 3 µf
1.15	046381	Riemenscheibe R995	Poulie R995

## Appendiks A – Eksternt tryk/Appendix A – External pressure/ Anhang A – Externer Druck/Appendice A – Pression externe

Eksternt tryk  
External pressure  
Externer Druck  
Pression externe

*Eksternt tryk/External pressure/Externer Druck/Pression externe*

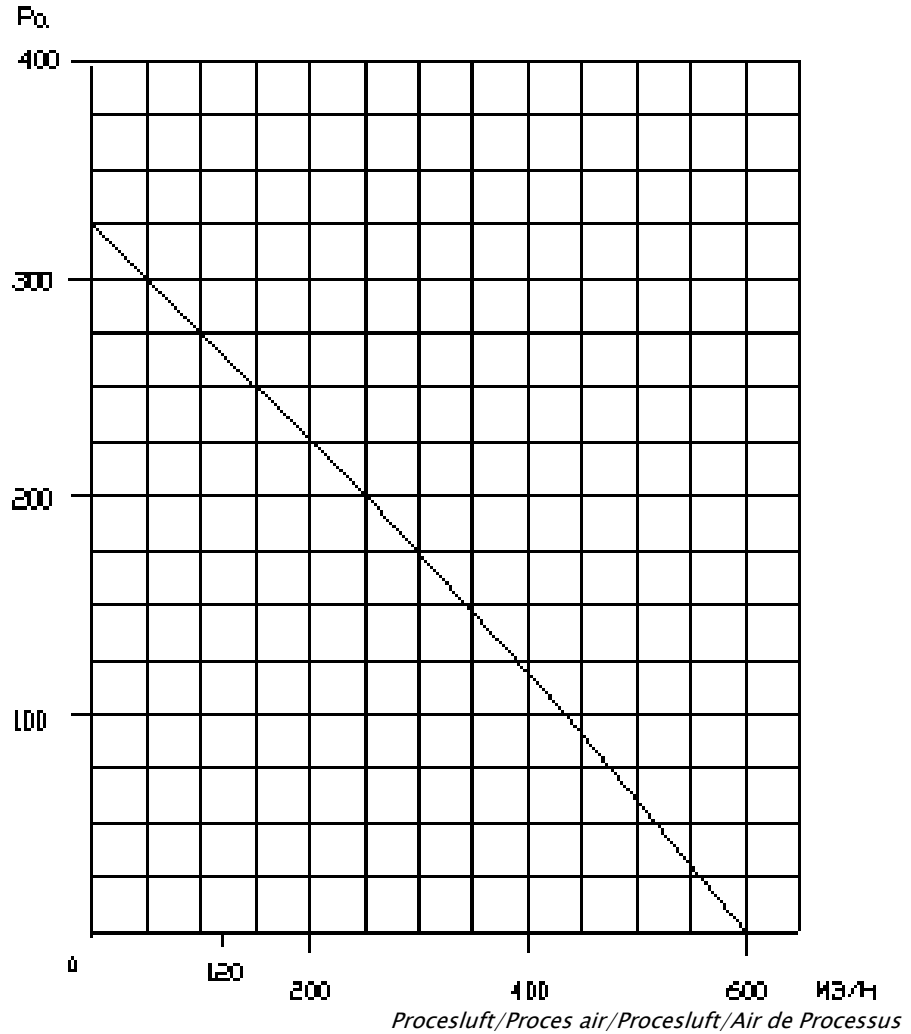

## Contact Dantherm

Dantherm Air Handling A/S  
Marienlystvej 65  
7800 Skive  
Denmark

Phone +45 96 14 37 00  
Fax +45 96 14 38 00

infodk@dantherm.com  
www.dantherm.com

Dantherm AS  
Postboks 4  
3101 Tønsberg  
Norway  
Besøksadresse: Løkkeåsvn. 26  
3138 Skallestad

Phone +47 33 35 16 00  
Fax +47 33 38 51 91

dantherm.no@dantherm.com  
www.dantherm.no

Dantherm Air Handling AB  
Virkesgatan 5  
614 31 Söderköping  
Sweden

Phone +(0) 121 130 40  
Fax +(0) 121 133 70

infose@dantherm.com  
www.dantherm.se

Dantherm Air Handling (Suzhou) Ltd.  
Bldg#9, No.855 Zhu Jiang Rd.,  
Suzhou New District, Jiangsu  
215219 Suzhou  
China

Phone +86 512 6667 8500  
Fax +86 512 6667 8500

dantherm.cn@dantherm.com  
www.dantherm-air-handling.com.cn

Dantherm Limited  
12 Windmill Business Park  
Windmill Road, Clevedon  
North Somerset, BS21 6SR  
England

Phone +44 (0)1275 87 68 51  
Fax +44 (0)1275 34 30 86

infouk@dantherm.com  
www.dantherm.co.uk

Dantherm Air Handling Inc.  
110 Corporate Drive, Suite K  
Spartanburg, SC 29303  
USA

Phone +1 (864) 595 9800  
Fax +1 (864) 595 9810

infous@dantherm.com  
www.dantherm.com



045784

**Dantherm Air Handling A/S**

Marienlystvej 65

7800 Skive

Denmark

[www.dantherm.com](http://www.dantherm.com)

[service@dantherm.com](mailto:service@dantherm.com)

**Dantherm®**  
CONTROL YOUR CLIMATE