

Dantherm[®]
CONTROL YOUR CLIMATE

Bedienungsanleitung

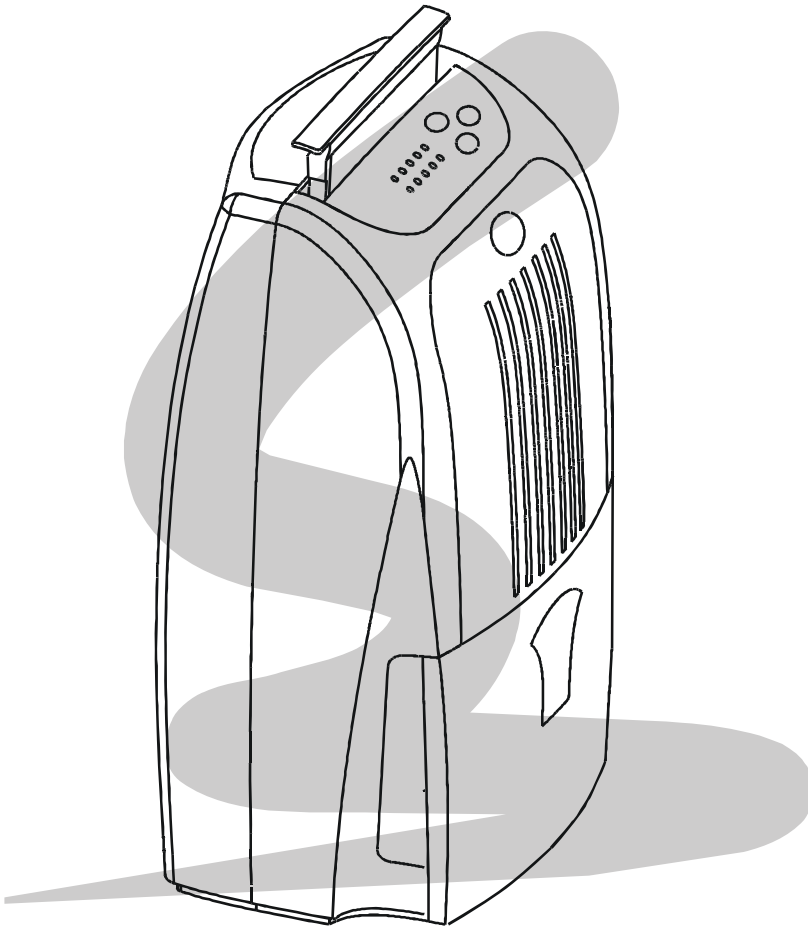

Entfeuchtermodell: CD 400-18

INHALT

<input type="checkbox"/>	Sicherheitshinweise	2	
<input type="checkbox"/>	Betrieb und Funktion		5
<input type="checkbox"/>	Teilebezeichnung und -funktionen	6	
<input type="checkbox"/>	Richtige Funktionsauswahl		8
<input type="checkbox"/>	Vorbereitung und Kontrollen vor Inbetriebnahme		10
<input type="checkbox"/>	Betriebsanleitung		11
<input type="checkbox"/>	Wartung		14
<input type="checkbox"/>	Kontinuierliche Kondensatableitung	16	
<input type="checkbox"/>	Technische Daten		17
<input type="checkbox"/>	Fehlersuche und -behebung	17	



Bitte lesen Sie vor der Inbetriebnahme und Bedienung Ihres Luftentfeuchters diese Bedienungsanleitung aufmerksam durch.

Bitte bewahren Sie sie zur weiteren Bezugnahme auf.

Sicherheitshinweise

Bitte lesen Sie vor der Inbetriebnahme und Bedienung Ihres Luftentfeuchters die Sicherheitshinweise aufmerksam durch.

Die Warnhinweise, die unter den Sicherheitshinweisen zu finden sind, müssen für sicheren Betrieb beachtet werden.

- ⚠ Warnung bedeutet, dass unsachgemäße Handhabung zum Tod oder schweren Verletzungen führen kann.
- ⚠ Vorsicht bedeutet, dass unsachgemäße Handhabung zu einer Verletzung oder Sachschäden führen kann.
- ⊘ zeigt ein Verbot
- zeigt ein Gebot
- △ zeigt Vorsicht



Warnhinweise



- Bei einer Störung den Entfeuchter unbedingt abstellen.
Den Stecker ziehen und den Verkäufer Ihres Geräts konsultieren.
(Betriebsstörungen können zu einem Ausfall des Geräts,
Stromschlag, Brand oder Ähnlichem führen.)
- Niemals versuchen, den Entfeuchter durch Ziehen des Steckers abzustellen.
- Den Entfeuchter niemals abändern. Nicht versuchen, das Gerät selbst
zu zerlegen oder zu reparieren.
- Um das Risiko eines Stromschlags zu vermeiden, den Stecker niemals
mit nassen Händen einstecken oder ziehen.
- Dieses Gerät ist für den Anschluss an eine Stromversorgung mit 220
Volt Wechselstrom bestimmt.
- Vorhandenen Schmutz von den Kontakten des Netzsteckers entfernen
und den Stecker fest in die Steckdose stecken.
- Um die Gefahr eines Brands oder einer Explosion zu vermeiden, den Entfeuchter nicht besprühen.
Keine leicht entflammaren Gegenstände oder Chemikalien in die Nähe des Geräts stellen.
- Damit keine Kunstharzteile schmelzen oder in Brand geraten, den
Entfeuchter nicht in der Nähe von Heizgeräten aufstellen.

- Den Entfeuchter nicht an eine Stromversorgung anschließen, deren Nennwerte unter denen des Entfeuchters liegen.
- Das Netzkabel darf nicht beschädigt oder geändert werden. Keine heißen oder schweren Gegenstände auf das Kabel stellen. Das Netzkabel nicht während des Betriebs herausziehen oder aufwickeln.
- Um Beschädigung des Netzkabels zu verhindern, das Kabel nicht in einer Tür einklemmen.
- Keine Stäbe oder andere Objekte in die Öffnungen des Entfeuchters stecken. Da dieses Gerät einen Ventilator enthält, der mit hoher Geschwindigkeit läuft, verursacht Kontakt mit dem drehenden Ventilator schwere Verletzungen.
- Wasser, das sich im Behälter angesammelt hat, ablassen.
(Versehentliches Trinken des Wassers oder seine Nutzung für einen anderen Zweck kann Krankheiten und/oder unerwartete Unfälle verursachen.)



Vorsichtsmaßnahmen



- Der Entfeuchter muss auf einer ebenen und stabilen Oberfläche verwendet werden.
- Damit das Wasser nicht gefriert, den Entfeuchter und Ablaufschlauch nicht bei einer Umgebungstemperatur von unter 0 °C verwenden.
- Den Entfeuchter nicht im Freien verwenden. Direkte Sonneneinstrahlung oder Regen kann zu Überhitzung, Stromschlag und Feuer führen.
- Keinen Wasserbehälter auf den Entfeuchter stellen.
(Falls Wasser verschüttet wird, gelangt das Wasser in das Gerät und verschlechtert die Isolierung.)
- Niemals den Entfeuchter für spezielle Zwecke, wie Nahrungsmittel oder Konservierung von Kunstobjekten oder Ähnliches, verwenden. Es kann Verschlechterung der Konservierungsqualität verursachen.
- Den Entfeuchter nicht verwenden, wenn Öl oder entflammbares Gas austreten kann.

- Das Gerät nicht in der Nähe von Chemikalien verwenden.
- Zum kontinuierlichen Ablauf sicherstellen, dass der Ablaufschlauch ohne Steigung verlegt ist.
- Darauf achten, dass kein Heizgerät dem Luftauslass des Entfeuchters ausgesetzt wird.
- Den Entfeuchter nicht als Sitz oder Fußbank verwenden.
- Zu Sicherheitszwecken den Netzstecker ziehen, wenn das Gerät über längere Zeit nicht verwendet wird.
- Beim Einstecken und Abziehen aus einer Steckdose das Kabel am Netzstecker greifen.
- Falls der Entfeuchter in einem Schrank aufgestellt wird, muss verhindert werden, dass Kinder in den Schrank gelangen können.
- Den Schwimmerhebel nicht aus dem Wasserbehälter entfernen.
- Um Beschädigung des Netzkabels zu verhindern, das Kabel nicht herausziehen, wenn das Gerät bewegt wird.
- Die Luftein- und -auslässe nicht blockieren. Das Gerät nicht mit nasser Wäsche verdecken.
- Vor längerem Dauerbetrieb ist eine Routineprüfung erforderlich, insbesondere des Luftreinigungsfilters, des Ablaufschlauchs oder Ähnlichem.
- Das Gerät abstellen und den Netzstecker ziehen, bevor Reinigungsarbeiten oder andere Routinewartungsaufgaben begonnen werden.
- Um das Risiko eines Stromschlags zu vermeiden, beim Reinigen niemals Wasser auf den Entfeuchter sprühen oder verschütten.
- Das Gerät abstellen und den Wasserbehälter entleeren, bevor das Gerät umgesetzt wird. Beim Bewegen das Gerät am Griff festhalten.

Betrieb und Funktion

Abtaubetrieb

Der Verdampfer im Entfeuchter baut während der Entfeuchtung bei einer Raumtemperatur von ca. 15 °C oder weniger Eis auf. Zum Entfernen des Eises arbeitet die Abtauvorrichtung automatisch in einem Intervall von ca. 30 Minuten oder mehr (für die Dauer von ca. 5 Minuten).

- Während des Abtauvorgangs ist sowohl die Entfeuchtungsfunktion als auch die Luftreinigungsfunktion abgeschaltet.
- Während des Abtaubetriebs nicht den Stecker des Geräts ziehen oder das Gerät abstellen.

Dieser Entfeuchter ist nicht dafür geeignet, die Feuchtigkeit sehr niedrig zu halten (ca. 50 % rF oder weniger).

Dieser Entfeuchter ist ausgelegt, durch Entfernen der Feuchtigkeit aus der Luft für ein angenehmes Raumluftklima zu sorgen oder bei der Trocknung gewaschener Wäsche in Innenräumen zu helfen. Er ist nicht geeignet, die Feuchtigkeit sehr niedrig zu halten.

Raumtemperatur steigt während des Betriebs.

Dieser Entfeuchter besitzt keine Kühlfunktion. Er erzeugt während des Betriebs Wärme und die Raumtemperatur steigt um 1 bis 4 °C. Die Temperatur wird höher, während er in einem Schrank oder Ähnlichem betrieben wird. Darüber hinaus steigt die Raumtemperatur, wenn Türen und Fenstern geschlossen sind und Wärme von anderen Geräten im Raum sowie durch Sonneneinstrahlung erzeugt wird.

Teilebezeichnung und -funktionen

Vorne

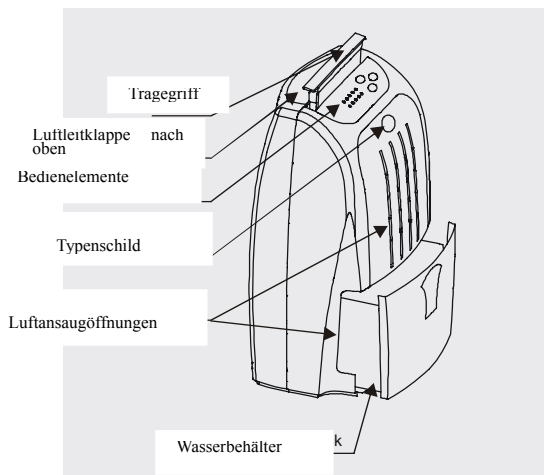

Hinten

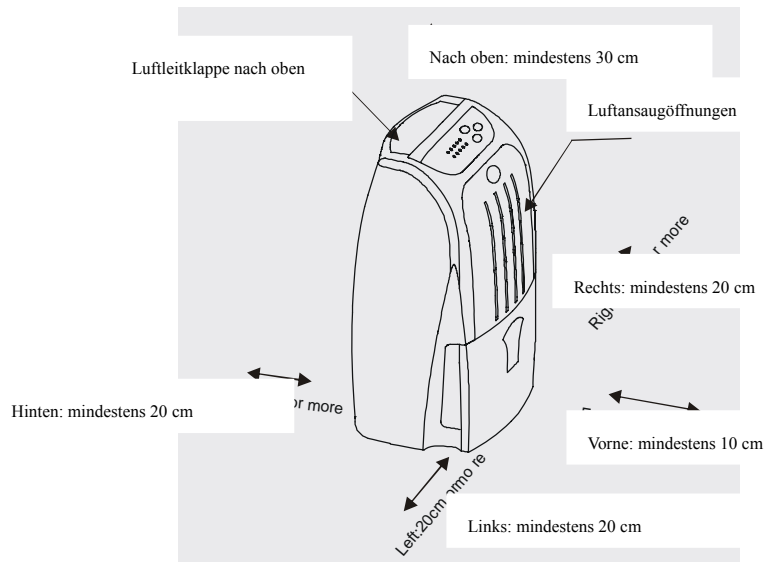
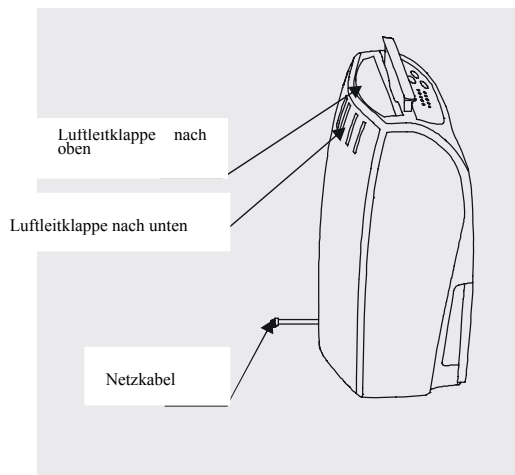

Aufstellung

Für wirkungsvollen Betrieb des Entfeuchters sind die nachstehend gezeigten Abstände einzuhalten.

Anmerkung

Falls Fernsehgeräte, Radios usw. stöempfindlich sind, diese vom Entfeuchter mindestens 70 cm entfernt halten.

Bedienelemente

Statusanzeige der Anzeigeleuchten	
Leuchte aus	○
Leuchte ein	●
Leuchte blinkt	⊙

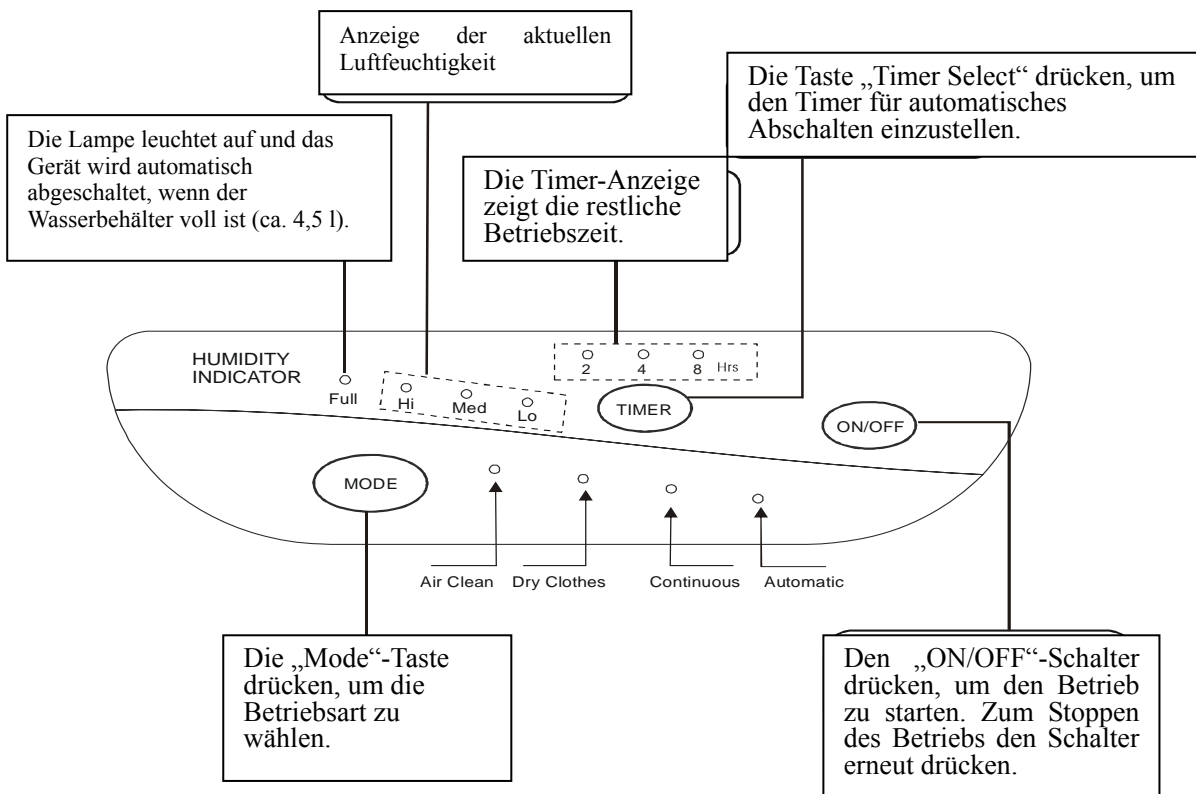

Richtige Funktionsauswahl

BETRIEBSART

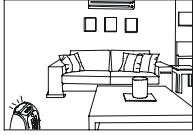

Zur Entfeuchtung eines Raums oder Schutz einer Decke bzw. von Wänden vor Kondensation und Schimmelbildung.

AUTOMATIC

Zum Entfeuchten eines Schrankes



CONTINUOUS

Zum schnelleren Trocknen von Wäsche

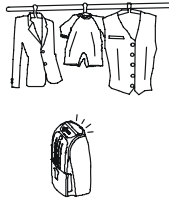

DRY CLOTHES

Zum Trocknen eines Teppichs

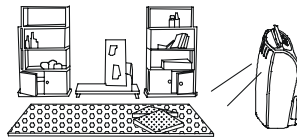

DRY CLOTHES

Zum Entfeuchten eines kleinen Raums oder Trocknen von Schuhen



DRY CLOTHES

Zur Luftreinigung in einem Raum



AIR CLEAN

Integrierter Mikrocomputer speichert die Betriebsart des Entfeuchters, sobald sie eingestellt ist. Das Gerät wiederholt die gleiche Funktion durch Drücken des Ein/Aus-Schalters. (Bei Trennung durch Ziehen des Steckers oder Stromausfall die Einstellung wiederholen.)

<p>Betriebsart „Automatic“</p> <ul style="list-style-type: none"> ■ Entweder die Luftleitklappe nach oben oder die Luftleitklappe nach unten öffnen. ■ Die Entfeuchtung wird automatisch abgeschaltet, wenn die relative Luftfeuchtigkeit unter ca. 60 % liegt. Der Entfeuchter setzt nur die Luftreinigung fort. (Anzeige für Automatikbetrieb leuchtet weiter.) 	
<p>Betriebsart „Continuous“</p> <ul style="list-style-type: none"> ■ Entweder die Luftleitklappe nach oben oder die Luftleitklappe nach unten öffnen. ■ Im Dauerbetrieb können Sie die Taste „Timer Select“ drücken, um den Timer auf 2H, 4H oder 8H einzustellen. ■ Stellen Sie den Entfeuchter in einem Schrank unbedingt mit der Behälterseite zur Schranktür hin auf. ■ Versuchen Sie, die Schranktüren nur so weit zu schließen, dass das Netzkabel nicht in den Türen eingeklemmt werden kann. 	
<p>Dauerbetrieb mit zusätzlicher Luftströmung</p> <ul style="list-style-type: none"> ■ Entweder die Luftleitklappe nach oben oder die Luftleitklappe nach unten öffnen, um Wäsche gleichmäßig zu trocknen. 	
<p>Dauerbetrieb mit geöffneter Luftleitklappe nach unten.</p> <ul style="list-style-type: none"> ■ Öffnen Sie nur die Luftleitklappe nach unten. 	
<p>Dauerbetrieb mit geöffneter Klappe für örtliche Entfeuchtung.</p> <ul style="list-style-type: none"> ■ Öffnen Sie nur die Luftleitklappe für örtliche Entfeuchtung. 	
<p>Luftreinigung</p> <ul style="list-style-type: none"> ■ Dieses Gerät ist nicht für die ausschließliche Verwendung als Luftreiniger bestimmt. ■ Entweder die Luftleitklappe nach oben oder die Luftleitklappe nach unten öffnen. ■ Die Luftreinigungsfunktion funktioniert nicht ohne Luftreinigungsfilter. 	

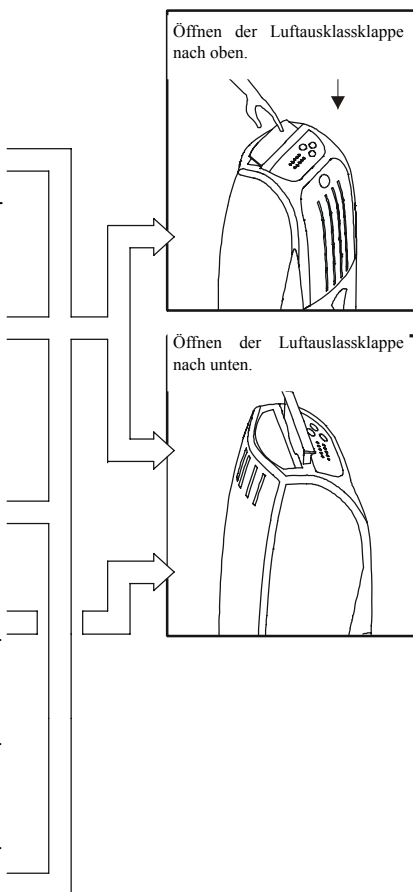

Vorbereitung und Überprüfung vor Inbetriebnahme

Sicherstellen, dass der Wasserbehälter richtig eingesetzt ist.

Ihr Entfeuchter kann nicht betrieben werden, wenn der Wasserbehälter voll ist oder nicht richtig eingesetzt ist.

Vorgehen zum Abnehmen

Ziehen Sie den Wasserbehälter vorsichtig heraus, indem Sie den gewölbten Teil des Behälters festhalten.

Vorgehen zum Anbringen

Den Behälter waagrecht und vorsichtig eindrücken. Der Griff legt sich von selbst an.

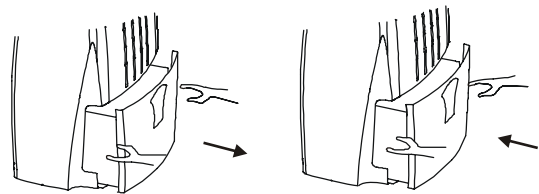

Beim Entleeren des Wasserbehälters

1. Den Wasserbehälter vom Entfeuchter entfernen.
2. Den Behälter am Griff halten und vorsichtig tragen.
3. Den Behälter in die gezeigte Richtung kippen und das Wasser langsam aus dem Behälter entleeren.
4. Den Wasserbehälter in den Entfeuchter setzen.

Tragegriff

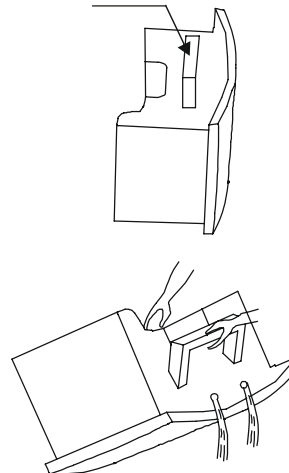

Anmerkung

Nach der Entfeuchtung sammelt sich Wasser im Wasserbehälter. Wenn der Behälter voller Wasser ist, schaltet der Entfeuchter automatisch ab und der Summer ertönt. Der Summer ertönt 10 Sekunden, wenn der Behälter während des Betriebs herausgenommen wird. Zur kontinuierlichen Kondensatableitung siehe Seite 16.

Betriebsanleitung

- Ihr Entfeuchter schaltet automatisch nach den Stunden ab, die mit dem Timer eingestellt wurden (2H, 4H oder 8H).
 - In jeder Betriebsart können Sie die Taste „Timer Select“ drücken, um den Timer auf 2H, 4H oder 8H einzustellen.
-

Stecken Sie den Entfeuchter in eine Steckdose.

- Die Anzeige für Automatikbetrieb gibt einen kurzen Piepton ab.
- Die „Humidity indicator“-Anzeige leuchtet auf und zeigt die Raumfeuchtigkeit.
- Sicherstellen, dass der Wasserbehälter richtig eingesetzt ist.

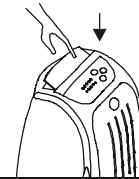
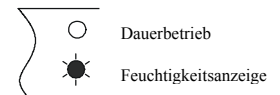

Eine der Luftleitklappen für den gewünschten Betrieb öffnen.

Den Ein/Aus-Schalter drücken.

- Die Anzeige für die Betriebsart „Automac“ leuchtet auf.



Das Gerät durch Drücken des Betriebsartschalters „Mode“ auf den gewünschten Betrieb einstellen.

- Bei jedem Drücken der „Mode“-Taste leuchten die Betriebsartanzeigen nacheinander wie abgebildet auf und die Betriebsart wird geändert.

Feuchtigkeitsanzeige Automatisch Dauerbetrieb Wäsche trocknen Luftreinigung

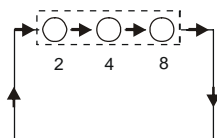
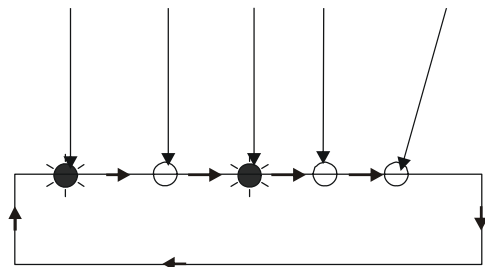

- Im Verlauf der eingestellten Zeit leuchtet die Timer-Anzeige auf und zeigt die restliche Zeit.

Das Gerät schaltet ab, nachdem die eingestellte Zeit abgelaufen ist.



Warnung

Um Beschädigung des Netzkabels zu verhindern, das Kabel nicht in einer Tür einklemmen.



Prohibit



Warnung

Kinder aus dem Schrank fern halten, wenn das Gerät in einem Schrank verwendet wird.



Prohibit

Stoppen des Betriebs

Den Ein/Aus-Schalter erneut drücken.

- Die Betriebsartwahlleuchte erlischt und das Gerät schaltet ab.
- Die Klappe schließen.

Summer

Bei jedem Drücken einer Taste ertönt der Summer.

Anmerkung

Eine der Klappen muss beim Betrieb geöffnet sein. Ist die Klappe während des Betriebs nicht vollständig geöffnet, greift die Überhitzungsschutzvorrichtung ein und das Gerät schaltet ab. Aufgrund der Schutzfunktion für das Gerät wird die Entfeuchtung nach ca. 3 Minuten gestartet, wenn das Gerät eingesteckt worden ist, oder das Gerät startet sofort, nachdem es gestoppt wurde.

Nach Wiederherstellung der Stromversorgung nach einem Stromausfall blinkt die Anzeige für die Betriebsart „Automatisch“. Den Ein/Aus-Schalter erneut drücken, um den Betrieb zu starten.

Der Wirkungsgrad des Entfeuchters wird durch die Außenluft beeinflusst. Für leistungsfähigen Betrieb vermeiden Sie, Fenster und Türen zu öffnen.

Zur richtigen Funktion sollte der Entfeuchter unter der nutzbaren Betriebstemperatur betrieben werden. Aus Sicherheitsgründen wird die Entfeuchtung automatisch gestoppt und auf Luftreinigung umgestellt, wenn die Umgebungstemperatur über etwa 36 °C steigt.

Umwälzung des Kältemittels kann zu Geräuschen im Entfeuchter führen, wenn der Betrieb gestartet wird. Wenn sich die Umwälzung stabilisiert hat, ist das Geräusch leiser.

Außer in der Betriebsart Dauerbetrieb wird die Timereinstellung bei jedem Drücken der „Mode“-Taste abgebrochen. Nach Ändern der Betriebsart über die „Mode“-Taste den Timer erneut einstellen, wenn gewünscht

Der Timer stoppt, wenn der Wasserbehälter voll ist. Nachdem der Behälter entleert wurde, startet der Timer wieder.

Zum Ändern der Timereinstellung die Taste „Timer Select“ drücken. Zum Einstellen der gewünschten Zeit

Zum Abbrechen der Timerfunktion
Die Taste „Timer Select“ drücken.
Die Timer-Leuchte erlischt.

Zum Stoppen des
Timer-Betriebs den
Ein/Aus-Schalter erneut
drücken.

Wartung



Warnung



Um das Risiko eines Stromschlags zu vermeiden, den Stecker niemals mit nassen Händen einstecken oder ziehen.



Vorsicht



Das Gerät abstellen und den Netzstecker ziehen, bevor Reinigungsarbeiten oder eine andere Routinewartung ausgeführt werden.

Den Schwimmerhebel nicht aus dem Wasserbehälter entfernen.



Nasse Hände verboten

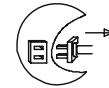

Verboten

Wenn das Gerät längere Zeit nicht in Betrieb ist

1. Den Stecker des Geräts aus der Steckdose ziehen, das Netzkabel aufwickeln und das aufgewickelte Kabel an der Rückseite des Geräts anhängen.
2. Den Wasserbehälter entleeren, den Behälter mit einem Tuch abwischen und wieder einsetzen.
3. Den Luftreinigungsfilter reinigen.
4. Zur Lagerung das Gerät aufrecht hinstellen und direkte Sonneneinstrahlung vermeiden.

Achtung

- Um eine Funktionsstörung oder abnormale Geräusche zu vermeiden, das Gerät aufrecht stehen lassen.

Entfeuchter

Den Entfeuchter von außen mit einem trockenen und sauberen Tuch abwischen.

- Um starken Schmutz zu entfernen, den Entfeuchter mit einem fest ausgewringenen feuchten Tuch abwischen. (Die Bedienelemente dürfen niemals mit einem nassen Tuch abgewischt werden.)

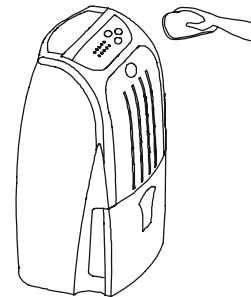

Wasserbehälter

- Den Wasserbehälter herausziehen und herausnehmen.
- Die Innenseite des Behälters mit Wasser auswaschen.
- Der Behälter kann verkratzen, wenn Sie ihn zu stark mit einer Bürste scheuern.
- Den Schwimmerhebel nicht aus dem Wasserbehälter entfernen.
- Das Wasser an der Außenseite des Behälters mit einem Tuch abwischen und den Behälter wie gehabt einsetzen.

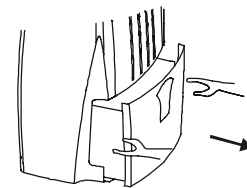

Behältergriff

Schwimmerhebel

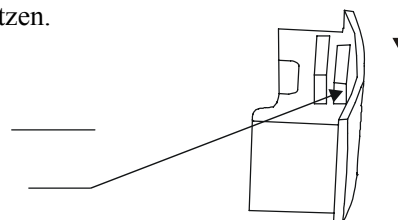

Luftansaugöffnungen vorne und seitlich (Wartung alle 3 Monate)

- Die Entfeuchtungsleistung wird reduziert, wenn der Filter verstopft.

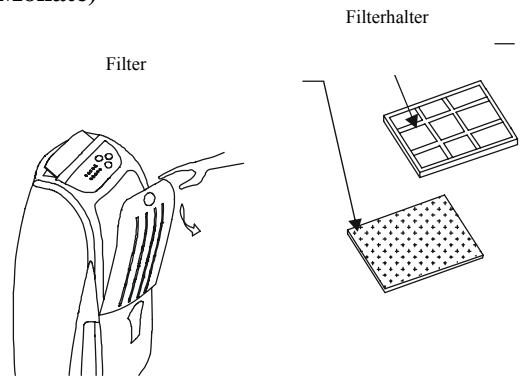

- Die Abdeckung abziehen und vom Gerät entfernen. Den Filter aus dem Filterhalter nehmen.
- Um Staub aus diesen Filtern zu entfernen, einen Staubsauger verwenden oder die Filter leicht abklopfen.
- Wenn die Filter stark verschmutzt sind, diese in Wasser mit einem neutralen Reinigungsmittel waschen, gut mit Wasser ausspülen und trocknen lassen.

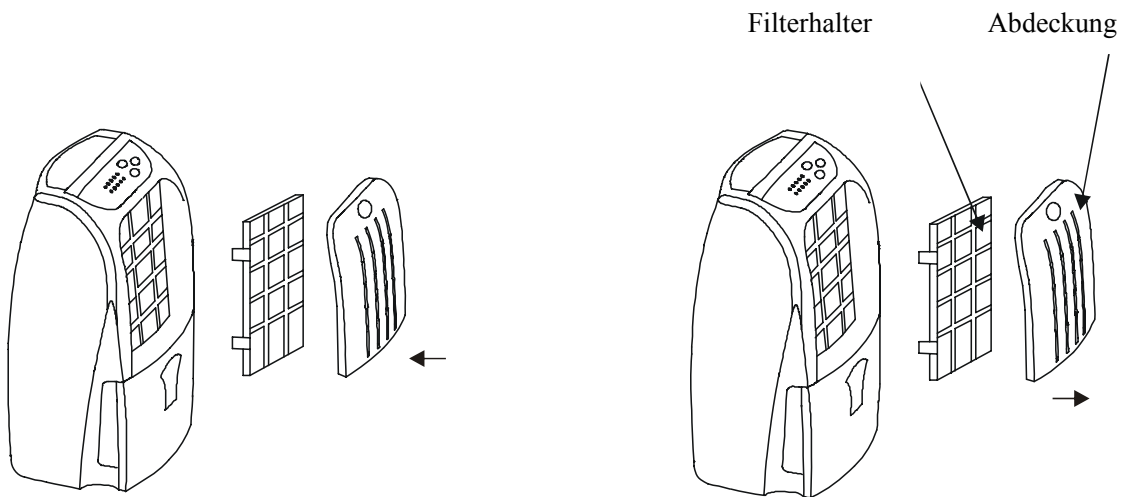

Die Abdeckung einsetzen.



Zur einfacheren Befestigung zuerst den unteren Teil und dann den oberen Teil befestigen.

Kontinuierlichen Kondensatableitung mit Schlauch



■ Zum kontinuierlichen Ablauf sicherstellen, dass der Ablaufschlauch ohne Steigung verlegt ist.

■ Damit das Wasser nicht gefriert, den Entfeuchter und Ablaufschlauch nicht bei einer Umgebungstemperatur unter 0 °C verwenden.

Die kontinuierliche Kondensatableitung ermöglicht stundenlange Entfeuchtung ohne den Wasserbehälter entleeren zu müssen.

Vor dem Betrieb mit kontinuierlicher Kondensatableitung den Entfeuchter abschalten und den Netzstecker abziehen.

Vorbereitung zur kontinuierlichen Kondensatableitung:

Schlauchanschluss zur Kondensatableitung (im Lieferumfang enthalten)

Abdeckung für Schlauchstutzen öffnen

■ Mit einem Schraubendreher oder anderem geeigneten Werkzeug die Abdeckung für die Öffnung des Schlauchstutzens entfernen.

Den Ablaufschlauch befestigen.

■ Den Schlauchanschluss am kleinen Anschlussstutzen oben im Entfeuchter mit der mitgelieferten Schraube befestigen.

■ Einen Schlauch anbringen und den Schlauch am Ablauf anschließen.

Den Wasserbehälter wie zuvor einsetzen

■ Das Gerät kann ohne Wasserbehälter nicht betrieben werden.

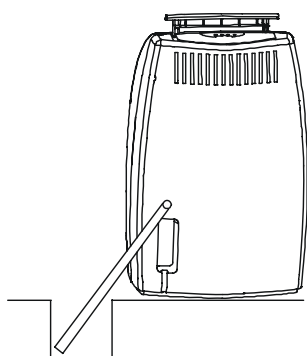
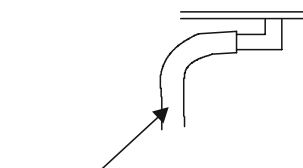
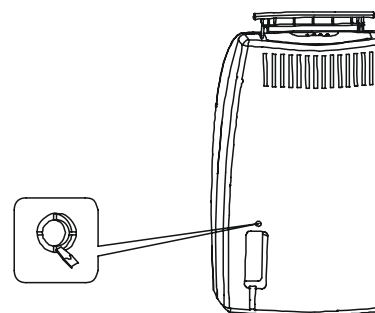

Technische Daten

Modell-Nr.	CD 400-18
Netzanschluss	220 V-240 V (50 Hz)
Entfeuchtungsleistung	18 l/24 h (30 □/80 % rF)
Leistungsaufnahme	340 W
Fassungsvermögen Wasserbehälter	ca. 4,5 l
Nettogewicht	13 kg
Abmessungen	Höhe 575 mm, Länge 380 mm, Breite 225 mm
Raumtemperatur	5 °C - 35 °C

Änderungen an technischen Daten ohne Vorankündigung aufgrund technischer Verbesserungen vorbehalten.

Fehlersuche und -behebung

Bevor Sie den Kundendienst zur Reparatur anrufen, überprüfen Sie bitte Folgendes:

Funktionsstörung	Zu überprüfen	Abhilfemaßnahmen	Siehe Seite
Entfeuchter läuft nicht	Kontrollieren, ob der Netzstecker eingesteckt ist.	Den Stecker vollständig und fest in eine Steckdose stecken.	2
	Kontrollieren, ob der Wasserbehälter voll ist.	Das Wasser aus dem Behälter entleeren.	2
	Kontrollieren, ob der Wasserbehälter richtig eingesetzt ist.	Den Wasserbehälter richtig in das Gerät einsetzen.	11
	Kontrollieren, ob alle Klappen geschlossen sind.	Eine der Klappen öffnen.	13
Entfeuchtungsmenge ist zu gering	Kontrollieren, ob die Filter verschmutzt sind.	Die Filter wie angegeben reinigen.	13
	Kontrollieren, ob die Luftöffnungen blockiert sind.	Fremdkörper aus den Luftöffnungen entfernen.	13
	Kontrollieren, ob der Entfeuchter in der Betriebsart Luftreinigung ist.	Die Betriebsart auf Entfeuchtung umstellen.	13
Lautes Geräusch beim Betrieb	Kontrollieren, ob das Gerät wie vorgeschrieben installiert und aufgestellt ist.	Das Gerät auf einem ebenen und stabilen Untergrund aufstellen.	13
Betrieb stoppt bei örtlicher Entfeuchtung	Kontrollieren, ob die Raumtemperatur höher als die nutzbare Betriebstemperatur liegt.	Die Entfeuchtung wird automatisch gestartet, wenn die Temperatur sinkt.	13
Wäsche trocknet nicht	Kontrollieren, ob die ausströmende Luft des Geräts auf die Wäsche gerichtet ist.	Der Luftstrom muss auf die Wäsche gerichtet werden.	13

	Kontrollieren, ob die Raumtemperatur zu niedrig ist.	Wäsche lässt sich bei niedrigen Temperaturen schlecht trocknen.	13
--	--	---	----

17

In folgenden Fällen liegt keine Funktionsstörung Ihres Entfeuchters vor

Phänomen	Grund
Gerät schaltet gelegentlich ab	Das Gerät wird abgetaut (siehe Seite 5).
Entfeuchtungsmenge ist zu gering	Die Entfeuchtungsmenge ist bei niedriger Raumtemperatur geringer (siehe Seite 6). Das Gerät schaltet ab, wenn die Raumtemperatur unter ca. 5 °C liegt. Das Gerät schaltet die Entfeuchtung ab, weil die Feuchtigkeit in einem Raum bei automatischem Betrieb unter 60 % sinkt. (siehe Seite 5.)
Die Feuchtigkeit im Raum ist immer noch zu hoch	Der Raum ist ggf. zu groß (siehe Seite 5). Die Türen oder Fenster des Raums werden ggf. häufig geöffnet und geschlossen. (siehe Seite 5.)
Schlechter Geruch während des Betriebs	Geruch stammt von den Wänden, Möbeln oder anderen Gegenständen.
Im Gerät ist ein Geräusch zu hören	Die Umwälzung des Kältemittels kann ein Geräusch verursachen, bis sie sich stabilisiert hat.
Wasser befindet sich bei neuem Gerät im Wasserbehälter	Das Wasser befindet sich im Behälter, weil das Gerät im Werk einer Entfeuchtungsprüfung unterzogen wurde.
Der Summer ertönt	Der Summer ertönt, wenn der Wasserbehälter voll ist (siehe Seite 11).

18